



maison

amiel



**CATALOGUE GÉNÉRAL**

**FÉVRIER 2021**



# SOMMAIRE

# CATALOGUE GÉNÉRAL

## FÉVRIER 2021

<b>MAISON AMIEL</b>	Page 04
- Nos engagements	Page 05
- Nos marques & zone de chalandise et comparatifs matelas	Page 07
<b>AMIEL LITERIE</b>	Page 10
<b>SOMMIERS</b>	Page 11
- Cadres métalliques	Page 11
- Sommiers parementés et recouverts	Page 15
- Sommiers & têtes de lit déco	Page 20
- Nuancier gamme déco	Page 38
<b>ARTICULÉS</b>	Page 41
- Articulés manuels	Page 41
- Électriques	Page 42
<b>MATELAS</b>	Page 44
- Glossaire des matières	Page 44
- Matelas Ressorts	Page 46
- Matelas Latex	Page 53
- Matelas Mousse à mémoire (Visco/Viscographène)	Page 55
- Matelas Mousse (HR & Polyuréthane)	Page 60
<b>ACCESSOIRES</b>	Page 71
- Accessoires bébés	Page 71
- Pieds de sommiers	Page 72
- Sur-matelas	Page 73
- Lits pliants	Page 74
- Protections literie	Page 77
- Textile & coloris	Page 78
- Housse anti-punaises	Page 80
- Oreillers et couettes	Page 81
<b>NATOMA</b>	Page 84
- Nos valeurs	Page 85
- Matelas	Page 86
- Sur-matelas	Page 89
- Sommier	Page 90
- Têtes de lit	Page 92
- Accessoires (Chevets & bancs)	Page 94
<b>DREAMY</b>	Page 96
- Concept	Page 97
- Matelas	Page 98

# IL ÉTAIT UNE FOIS...

Un fabricant de rêves depuis 1946



## Déjà 70 ans !

Depuis 70 ans Amiel allie savoir-faire artisanal et innovation afin de vous proposer des produits toujours plus performants, qualitatifs et adaptés à vos besoins.

## Du sommier métallique au matelas viscographène

Amiel c'est une belle histoire qui a commencé en 1946, à l'origine spécialiste de la fabrication de sommiers métalliques, notre gamme a depuis bien évolué et nous vous proposons désormais des solutions complètes de literie !

Aujourd'hui innovation, design et qualité sont les valeurs qui nous tiennent à cœur pour transformer votre sommeil en une expérience unique. Nous avons conservé une fabrication artisanale avec notre savoir-faire traditionnel afin de proposer une qualité inégalable et Made in France !



# NOS ENGAGEMENTS...



## Savoir-faire traditionnel

Les produits Amiel sont imaginés, pensés et fabriqués pour vous dans nos usines afin de conserver le savoir-faire traditionnel d'une literie de qualité.



## Sélection des matières

Toutes les matières qui composent nos produits sont choisies avec le plus grand soin, quelles soient issues de la nature ou de la recherche.



## Innovation et recherche

Nous mettons tout en œuvre pour rechercher et intégrer les dernières innovations au cœur de nos produits afin de transformer votre sommeil en une expérience unique !



## Éco-responsable

Engagés dans une politique de développement durable, nous mettons un point d'honneur à diminuer nos déchets. Nous réduisons au maximum les emballages de nos produits pour ne conserver que l'essentiel.



## Garantis les yeux fermés

Parce que nous nous efforçons de vous offrir le meilleur pour votre sommeil, tous nos sommiers et matelas sont garantis entre 5 et 10 ans !



## Local et Européen

Parce que c'est quand même mieux de ne pas faire traverser la terre à nos produits, nous privilégions les circuits-courts pour toutes nos livraisons et nous achetons tous nos produits et matières premières en France ou en Europe !

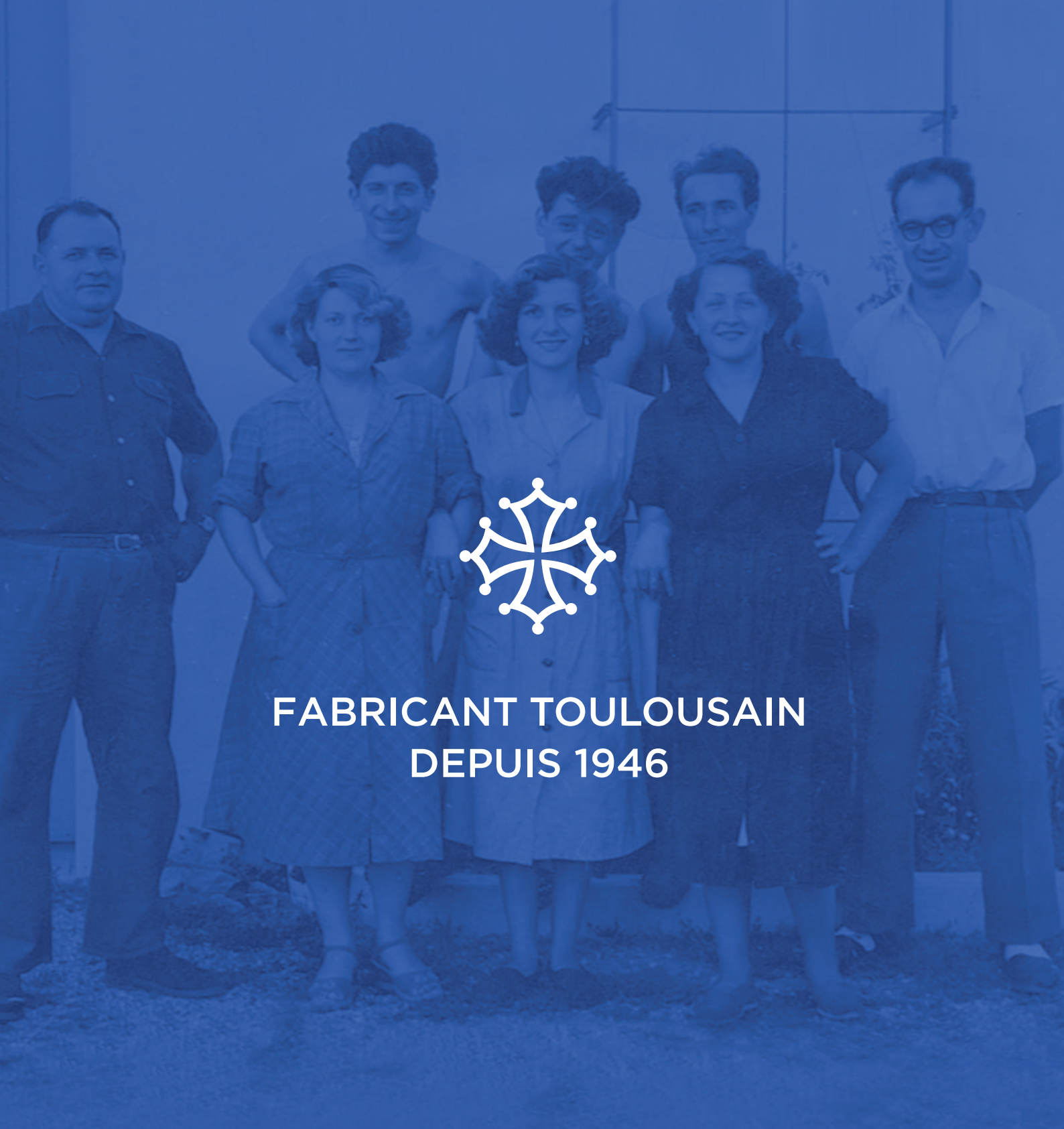

FABRICANT TOULOUSAIN  
DEPUIS 1946

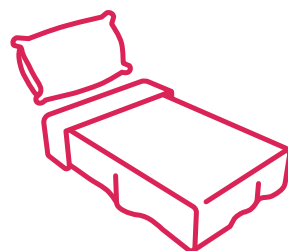
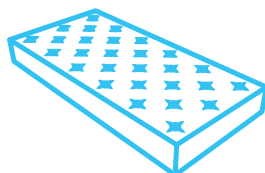
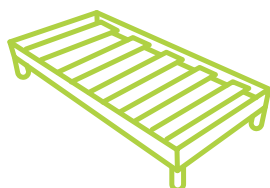



## NOS MARQUES

La Maison Amiel commercialise des produits sous plusieurs marques :



### HISTORIQUE

Amiel Literie est un nom qui s'est fait une place dans le grand sud de la France, c'est une marque abordable et de qualité. Une large gamme de produits pour toutes les bourses.

[www.amiel-literie.fr](http://www.amiel-literie.fr)



### PRODUITS EN MARQUE BLANCHE

Certains produits que nous commercialisons ne comportent pas de marque ou de nom : libre à vous de commercialiser le produit sous le nom de votre choix.



**natoma**  
INNOVATION BY NATURE



### NATURELLE ET INNOVANTE

Une marque haut de gamme associant savoir-faire artisanal et produits respectueux de l'environnement et naturels. La literie haut de gamme pour les clients exigeants.

[www.natoma.eu](http://www.natoma.eu)



### CONNECTÉE

Un concept innovant : un test en ligne qui redirige l'utilisateur vers le matelas qui lui correspond le plus. Les matelas Dreamy sont roulés

[www.dreamy.cc](http://www.dreamy.cc)

# Amiel

## Zone de chalandise



**4 véhicules pour vous livrer  
en 15 jours maximum\***

On est peut-être pas les plus gros,  
mais on est les plus rapides et les moins cher !



\*Si vous commandez des articles que nous avons en stock !



Utilisez notre calendrier des tournées pour  
savoir quand nous passons dans votre zone :

[www.amiel.fr/tournees](http://www.amiel.fr/tournees)



Comment orienter vos clients ?

# TABLEAU COMPARATIF DE NOS MATELAS



	★★	soUPLE ferme	Épaisseur	5 ANS	Reversible	Indépendance de couchage	Adapté forte corpulence*	Aération optimale	Produits naturels	Spécial électrique	Roulé	Normes non-feu	Dimensions spéciales
<b>Matelas Ressorts</b>													
Oural	★		24 cm	5 ANS	✓	✓	✗	✓	✗	✗	✓ En option	✗	✓
Airflex	★		22 cm	5 ANS	✓	✓	✗	✓	✗	✗	✗	✗	✓
Cocoon	★★		27 cm	5 ANS	✗	✓	✗	✓	✗	✗	✗	✗	✗
Mémoclean	★★		23 cm	7 ANS	✗	✓	✗	✓	✗	✗	✗	✗	✓
Mémosoft	★★★		28 cm	7 ANS	✗	✓	✓	✓	✗	✗	✗	✗	✓
Extase	★★★★		27 cm	7 ANS	✓	✓	✓	✓	✗	✗	✗	✗	✓
Eden	★★★★		28 cm	7 ANS	✓	✓	✗	✓	✗	✗	✗	✗	✓
Tradition	★★★★		26 cm	7 ANS	✓	✓	✓	✓	✓	✗	✗	✗	✗
Héritage	★★★★		29 cm	7 ANS	✓	✓	✓	✓	✓	✗	✗	✗	✓
<b>Matelas Latex</b>													
Georgette	★★		26 cm	5 ANS	✗	✗	✓	✓	✗	✓	✓	✗	✓
Détente	★★		20 cm	5 ANS	✓	✗	✗	✓	✗	✓	✗	✗	✓
Hévéa	★★★★		20 cm	7 ANS	✓	✗	✗	✓	✓	✓	✗	✗	✓
Icône	★★★★		25 cm	7 ANS	✗	✗	✗	✓	✓	✓	✗	✗	✓
<b>Matelas Visco.</b>													
Europe+	★		24 cm	5 ANS	✓	✗	✗	✗	✗	✗	✓	✗	✓
Tentation	★		18 cm	5 ANS	✓	✗	✗	✓	✗	✓	✓	✗	✗
Louissette	★★		26 cm	5 ANS	✗	✗	✗	✗	✗	✓	✓	✗	✓
Mémory	★★		20 cm	5 ANS	✗	✗	✗	✗	✗	✓	✗	✗	✓
Viscoumov	★★★★		21 cm	7 ANS	✗	✗	✗	✗	✗	✓	✗	✗	✓
Diamant	★★★★		28 cm	7 ANS	✓	✗	✗	✗	✗	✗	✓ En option	✗	✓
<b>Matelas Mousse</b>													
Bingo	★		12 cm	✗	✓	✗	✗	✗	✗	✗	✗	✗	✗
Non-feu	★		13/15 cm	3 ANS	✓	✗	✗	✗	✗	✗	✗	✓	✓
Joker	★		15 cm	2 ANS	✓	✗	✗	✗	✗	✗	✗	✗	✓
Rêve	★		18 cm	2 ANS	✓	✗	✗	✗	✗	✗	✗	✓	✓
Anémone	★		13 cm	3 ANS	✓	✗	✗	✗	✗	✗	✗	✗	✓
Europe	★		24 cm	5 ANS	✓	✗	✗	✗	✗	✗	✓	✗	✓
Comtesse	★★		18 cm	5 ANS	✓	✗	✗	✓	✗	✗	✗	✗	✓
Valence	★★		20 cm	5 ANS	✓	✗	✗	✗	✗	✓	✗	✗	✓
Natura	★★		27 cm	5 ANS	✓	✗	✗	✗	✓	✗	✗	✗	✓
Impérial	★★		20 cm	5 ANS	✓	✗	✓**	✓	✗	✓	✗	✓ En option	✓
Jeanette	★★		26 cm	5 ANS	✗	✗	✗	✗	✓	✓	✓	✗	✓

\*Est entendu par forte corpulence : 2 personnes de + de 100kg chacune. - \*\*Existe aussi en version Extra ferme parfaitement adapté pour les personnes de forte corpulence



**amiel**  

---

**L I T E R I E**



# COINS RONDS

LE SOMMIER AU TOP POUR VOTRE BUDGET

Sommier premier prix

Coins ronds

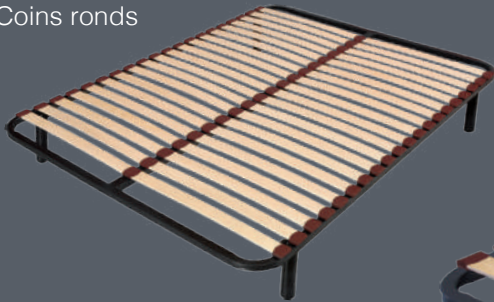

Morphologique  
(ex CRC)

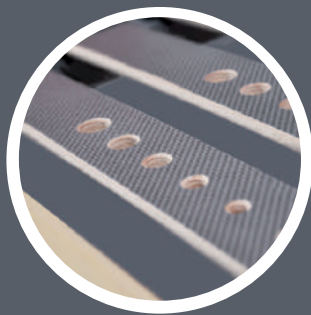
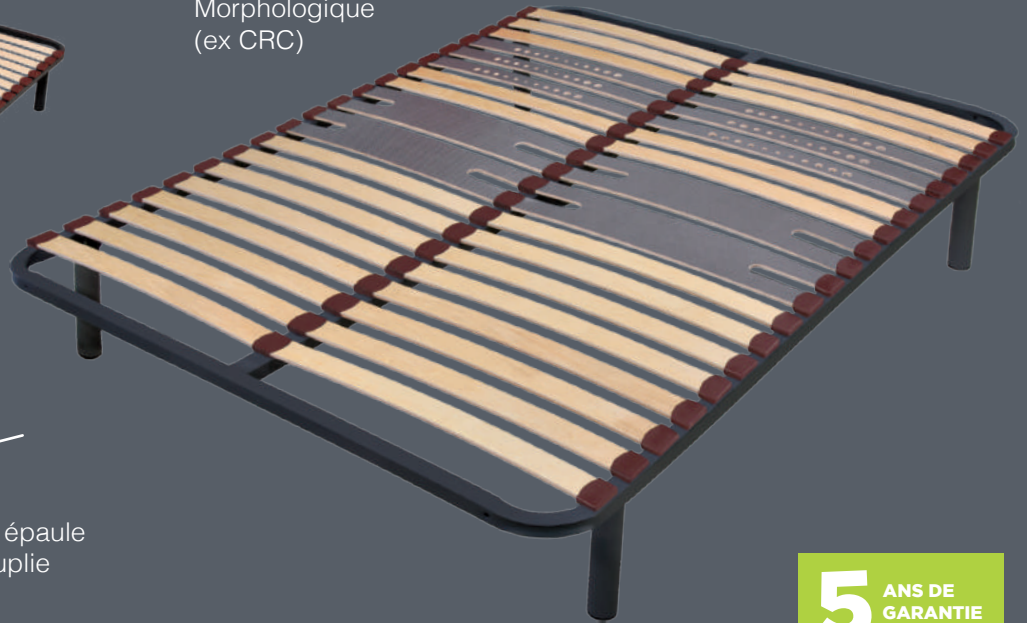

Zone épaule  
assouplie

**5** ANS DE  
GARANTIE



## DÉTAIL LATTES



Fabriqué en  
Espagne

## CARACTÉRISTIQUES

- Châssis en tube métallique cintré de 30 x 30 mm d'une épaisseur de 1,5 mm
- Barre centrale de renfort en tube métallique de 40 x 30 mm (sur 120, 140 et 160)
- Platine pour pieds : 4 platines pour les 80 et 90, 5 platines (+1 pour pied central) pour le 120, 140 et 7 platines pour le 160 (+2 au centre sur le châssis)
- Laque époxy haute-protection et anti-corrosion

## LATTES

### Réf Coins ronds (CR) hauteur 3 cm :

- 2 x 20 lattes de 53 x 8 mm en hêtre multiplis emboîtées dans des embouts clipsés sur le tube

### Réf Morphologique (ex-CRC) hauteur 3 cm :

- 2 x 13 lattes de 53 x 8 mm en hêtre multiplis emboîtées dans des embouts clipsés sur le tube
- Zone lombaire renforcée : 2 doubles lattes anti-dérapantes 140 x 8 mm
- Zone épaule assouplie : 3 lattes ajourées anti-dérapantes 53 x 8 mm

## OPTION

- Aucune dimensions ou hauteurs spéciales possibles
- Pied central de renfort obligatoire à partir du 120 x 190 cm

## LE + PRODUIT

- Adaptation possible de tous les types de pieds à tige filetée de 8 mm



**amiel**  
LITERIE



# APOLLON

LE CADRE À LATTES LE PLUS RÉSISTANT

Sommier 100% français et robuste

Apollon n°110  
démontable

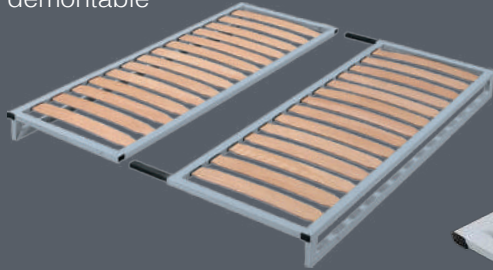

Apollon n°100



Apollon n°100  
Promo

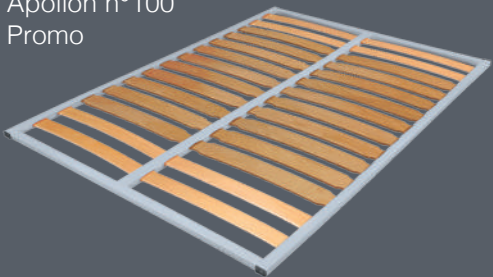

**10** ANS DE GARANTIE



## DÉTAIL LATTES



Dim. spéciales



Très robuste



Fab. Française

## CARACTÉRISTIQUES

- Châssis en tube métallique de 40 x 27 mm d'une épaisseur de 1,5 mm
- Barre centrale de renfort pour les dimensions 120, 140 et 160 en tube métallique de 50 x 25 mm
- Laque époxy haute protection et anti-corrosion
- Référence Apollon n°100 et n°100 Promo : hauteur 3 cm
- Référence Apollon n°110 avec réhausse : hauteur 14 cm

## LATTES

Lattes hêtre multiplis emboîtées dans le tube

### Réf Apollon n°100 et n°110 :

- 2 x 14 lattes de 88 mm.

### Réf Apollon Promo :

- 2 x 10 lattes larges de 88 x 8 mm en hêtre multiplis au centre + 2 x 2 lattes larges de 70 x 8 mm en hêtre multiplis à la tête et au pieds.

## OPTIONS

- Démontable en 2 parties pour les accès difficiles
- Possibilités de dimensions et hauteurs spéciales sauf pour la référence Apollon n°100 Promo

## LE + PRODUIT

- Produit d'une grande robustesse qui convient parfaitement pour les matelas à ressorts ou les personnes de forte corpulence.



**amiel**  
LITERIE



# GIGOGNE CR

LE GIGOGNE PREMIER PRIX

Sommier d'appoint

Cadre inférieur  
seul

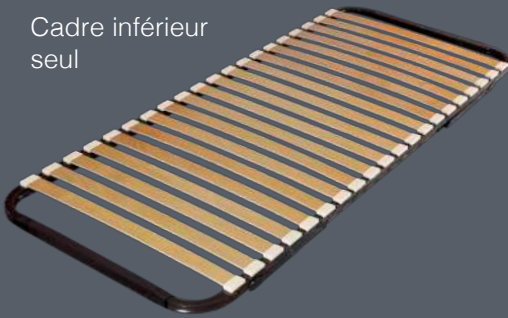

Gigogne CR  
plié

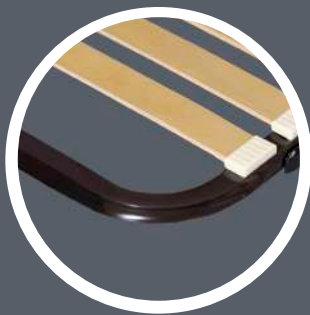

Tube cintré

**5** ANS DE  
GARANTIE



## DÉTAIL LATTES



Conçu en France

  
**amiel**  
L I T E R I E

## CARACTÉRISTIQUES

- Châssis en tube métallique de 30 x 30 mm d'une épaisseur de 1,5 mm
- Gigogne supérieur : cadre simple avec 4 pieds tubes à boulonner
- Gigogne inférieur (seul Réf GIES) : piètement en tube rond cintré, ouverture automatique des pieds par rappel à ressorts, 4 roulettes pivotantes
- Laque époxy haute-protection et anti-corrosion
- Référence ensemble (sommier inférieur + supérieur) : EGIES
- Hauteur pieds fermés 9 cm /Hauteur pieds ouverts 35 cm

## LATTES

- 20 lattes de 53 x 8 mm en hêtre multiplis emboîtées dans des embouts clipsés sur le tube

## OPTION

- Disponible en 80/190 cm et 90/190 cm uniquement

## LE + PRODUIT

- Un couchage fixe une place et un couchage d'appoint deux places qui permet d'optimiser l'espace avec un encombrement minimum
- Épaisseur maximale du matelas sur le couchage inférieur 15 cm.  
Nous vous recommandons le matelas Anémone pour une utilisation optimale



# EXTENSIBLE

LE SOMMIER PASSE-PARTOUT

Sommiers pour logements aux accès difficiles

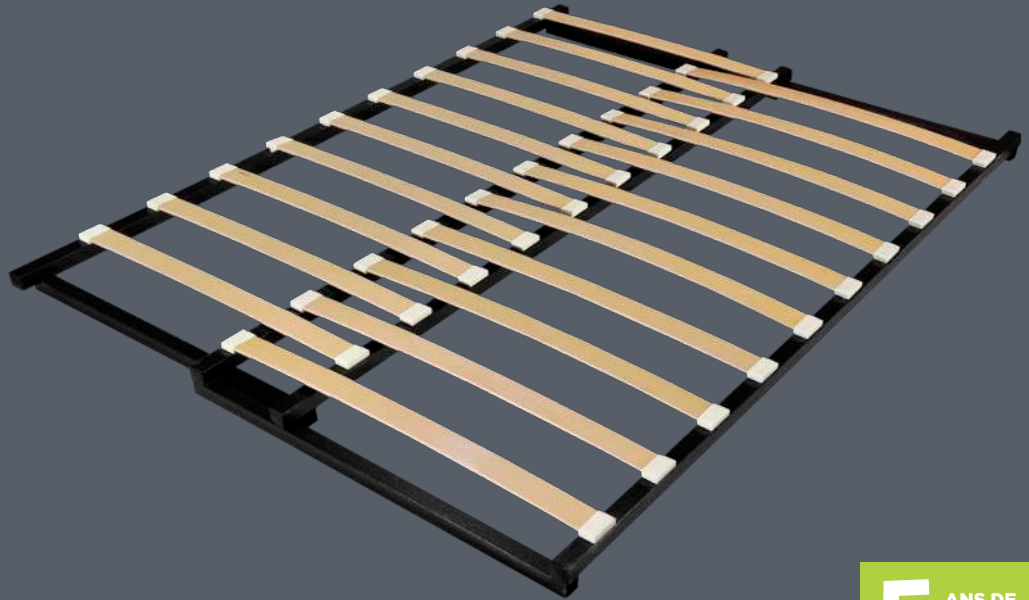

**5** ANS DE GARANTIE

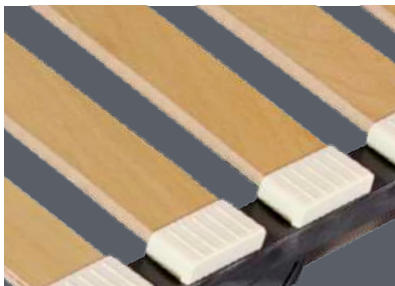

## DÉTAIL LATTES



Fab. Espagnole

## L'ESSENTIEL

*Un sommier idéal pour les pièces avec un accès difficile ou réduit.  
Le sommier extensible est en plus parfaitement adapté pour les vieux lits ou lits en largeurs spéciales. Il permet de s'adapter à un grand nombre de dimensions.*

## CARACTÉRISTIQUES

- Chassis métalliques tubulaire 30 x 30 mm d'une épaisseur de 1,5 mm
- Sommier réglable en largeur de 80 à 150 cm
- Longueur 185 cm
- Laque epoxy haute protection et anti-corrosion

## LATTES

- 2 x 13 lattes de 53 x 8 mm en hêtre multiplis

Attention en cas d'ouverture supérieure à 90 cm il est nécessaire de mettre deux jeux de pieds sous le sommier

  
**amiel**  
L I T E R I E



# APOLLON

## PAREMENTÉ ET RECOUVERT

L'APOLLON PAREMENTÉ OU RECOUVERT

Sommier tapissier 100% français & ultra robuste



Masse d'angle



AR



ARP  
(extra-plat)

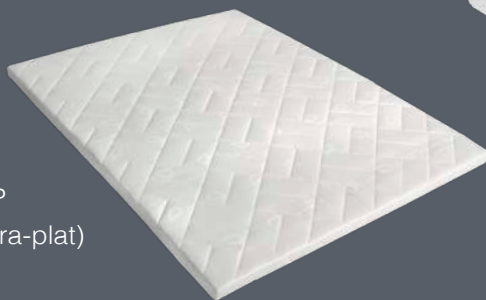

APA

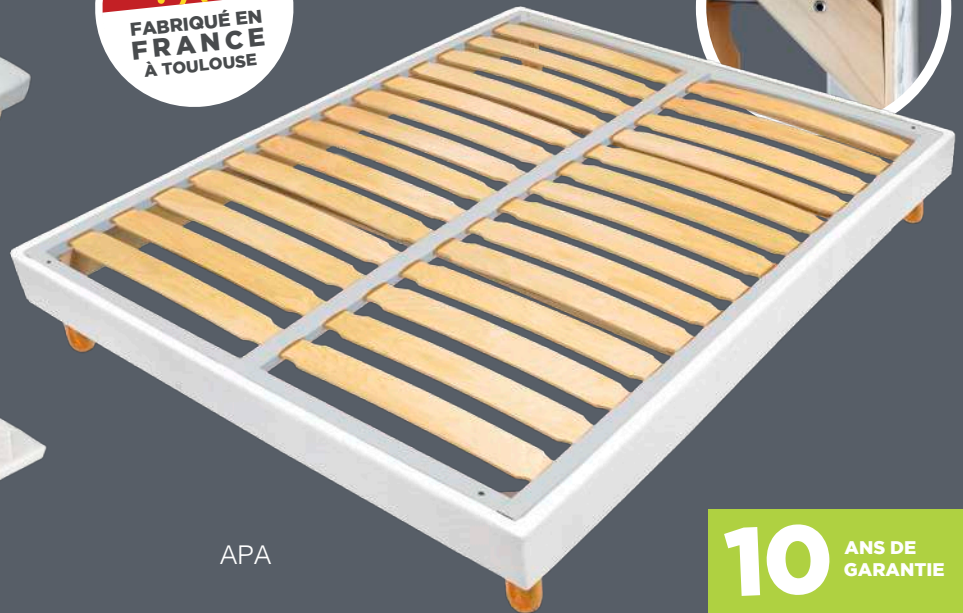

10 ANS DE GARANTIE

### CARACTÉRISTIQUES

- Cadre en tube métallique de 40 x 27 mm d'une épaisseur de 1,5 mm intégré dans une caisse bois (hauteur 14 cm, et épaisseur 2,2 cm)
- Structure renforcée & double traverse + 12 points de renfort
- Masse d'angle pour pieds avec tige filetée de 8 mm
- Caisse en bois recouverte d'un habillage damassé blanc piqué sur mousse de 0,5 cm

### APA

- Lattes et cadre métalliques apparents
- Hauteur du sommier : 14 cm

### AR

- Sommier recouvert d'un habillage damassé blanc sur le dessus et les côtés
- Hauteur du sommier : 14 cm

### ARP

- Adapté pour un être mis dans un bois de lit, si l'ARP est destiné à être mis sur pieds alors pied central obligatoire sur le 160.
- Hauteur : 6 cm

### LATTES

- Lattes en hêtre multiplis emboîtées dans la structure tubulaire
- 2 x 14 lattes de 88 x 8 mm

### OPTIONS

- Possibilité de le réaliser en dimensions spéciales : nous consulter
- Possibilité de jumeler 2 sommiers avec l'option «masse d'angle affleurante» pour ref. AR et APA

### LE + PRODUIT

- Sa grande robustesse en fait le sommier idéal pour les matelas à ressorts ou les personnes de forte corpulence

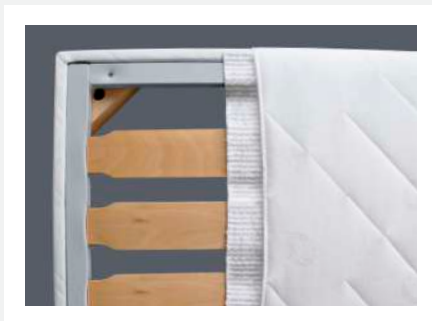

### DÉTAIL COUTIL



Dim. spéciales



Très robuste



Fab. Française

  
**amiel**  
L I T E R I E

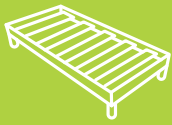

# BORDEROUGE

SOMMIER RECOUVERT BLANC PLANCHES OU LATTES (SRP/SRL)

LE SOMMIER TAPISSIER DE RÉFÉRENCE

Sommier tapissier classique



SRP



SRL



**5** ANS DE GARANTIE



DÉTAIL COUTIL



Dim. spéciales Fab. Française

## SRP (Sommier recouvert planches)

### CARACTÉRISTIQUES

- Structure en pin massif de 110 x 22 mm
- 2 barres de soutien verticales de 62 x 22 mm
- 2 barres de soutien horizontales de 55 x 30 mm
- Habillage coutil damassé blanc piqué sur fibres
- Hauteur : 15 cm

### LATTES

- 13 lattes de 100 x 10 mm en bois massif

## SRL (Sommier recouvert lattes)

### CARACTÉRISTIQUES

- Structure en pin massif de 110 x 22 mm
- 1 poutre centrale maintenant les embouts de lattes de 62 x 45 mm
- 2 barres de soutien horizontales de 55 x 30 mm
- Habillage en coutil damassé blanc piqué sur fibres de 200g/m<sup>2</sup>
- Hauteur : 15 cm

### LATTES

- 20 lattes de 53 x 8 mm en hêtre multiplis

### OPTIONS (SRP & SRL)

- Possibilité d'adapter des glissières pour têtes de lit
- Réalisable en dimensions spéciales
- Ces sommiers existent en version «déco» (voir pages suivantes)
- Pied central réglable obligatoire pour les sommiers en 160/200 cm
- Pour les dimensions supérieures à 160/200 il est nécessaire de commander 2 sommiers

  
**amiel**  
L I T E R I E





# LOUISON

## SOMMIER RECOUVERT GRIS PLANCHES OU LATTES (SRP/SRL)

LE SOMMIER TAPISSIER DE RÉFÉRENCE

Sommier tapissier classique



SRP



SRL



DÉTAIL COUTIL



Dim. spéciales Fab. Française

### SRP (Sommier recouvert planches)

#### CARACTÉRISTIQUES

- Structure en pin massif de 110 x 22 mm
- 2 barres de soutien verticales de 62 x 22 mm
- 2 barres de soutien horizontales de 55 x 30 mm
- Habillage coutil gris piqué sur fibres
- Hauteur : 15 cm

#### LATTES

- 13 lattes de 100 x 10 mm en bois massif

### SRL (Sommier recouvert lattes)

#### CARACTÉRISTIQUES

- Structure en pin massif de 110 x 22 mm
- 1 poutre centrale maintenant les embouts de lattes de 62 x 45 mm
- 2 barres de soutien horizontales de 55 x 30 mm
- Habillage en coutil gris piqué sur fibres de 200g/m<sup>2</sup>
- Hauteur : 15 cm

#### LATTES

- 20 lattes de 53 x 8 mm en hêtre multiplis

#### OPTIONS (SRP & SRL)

- Possibilité d'adapter des glissières pour têtes de lit
- Réalisable en dimensions spéciales
- Ces sommiers existent en version «déco» (voir pages suivantes)
- Pied central réglable obligatoire pour les sommiers en 160/200 cm
- Pour les dimensions supérieures à 160/200 il est nécessaire de commander 2 sommiers



**amiel**  
L I T E R I E

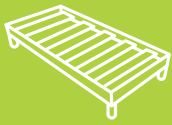

# ANTOINE

## SOMMIER RECOUVERT PROMO

LE SOMMIER TAPISSIER DISCOUNT !

Sommier planche recouvert



pré-perçage pour fixation de la tête de lit

Tête de lit



5 barres transversales de soutien



Sommier

**3** ANS DE GARANTIE

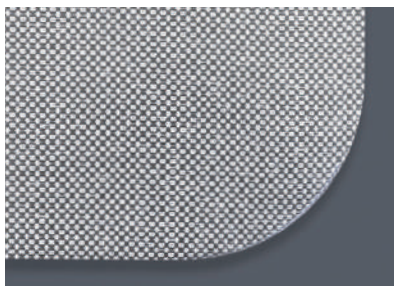

### DÉTAIL COUTIL



Fab. Espagnole

### Produit en marque blanche

Pas de nom ni de marque écrit sur l'étiquette : vous êtes libre de lui donner le nom de votre choix

## SOMMIER

### CARACTÉRISTIQUES

- Cadre en tube métallique cintré de 30 x 30 mm d'une épaisseur de 1,5 mm. habillé d'un tissu d'ameublement stretch gris.
- 5 barres métalliques transversales de soutien de la planche de nappage donnant au sommier une solidité à toute épreuve
- Hauteur sommier : 4,8cm

### PLATEAU

- Sommier plateau MDF 6 mm perforé de 8 orifices permettant la circulation de l'air et recouvert d'un tissu stretch respirant. Face inférieure recouverte d'une toile de fond noire.

### AUTRES INFORMATIONS

- 6 Pieds inclus obligatoires pour la stabilité de l'ensemble (pied central supplémentaire pour le 160/200) > Attention : Pas de vis diamètre 10mm, il est impossible d'adapter d'autres pieds
- Pour les dimensions supérieures à 160/200 il est nécessaire de commander 2 sommiers. Pas de dimensions spéciales sur ce sommier.

## TÊTE DE LIT

- Tête de lit recouverte du même tissu d'ameublement stretch gris respirant.
- Hauteur : 74 cm / Épaisseur : 3 cm
- Système de fixation au niveau de la tête du sommier inclus  
Pré-perçage de série sur tous les sommiers : Il suffit de visser la pièce métallique en «L» pour installer la tête de lit
- À noter que contrairement à nos autres têtes, celle-ci ne repose pas au sol



Pack Antoine  
& Europe

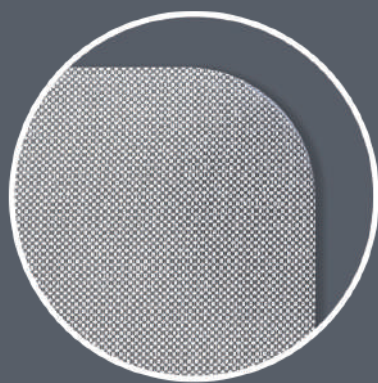

## **SOMMIER & TÊTE DE LIT ANTOINE**

Disponible en pack avec le matelas Europe



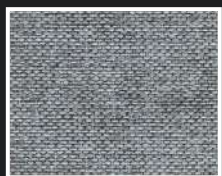

**SOMMIER ANDRÉ DÉMONTABLE**  
Tissu : ROMER / Coloris : Gris



## GAMME DÉCO

Sommier décoratif



**SRP**  
Sommier  
Recouvert  
Planches



**SRL**  
Sommier  
Recouvert  
Lattes

Tête de lit assortie  
en option



**5** ANS DE  
GARANTIE



### DÉTAIL PARTIE INFÉRIEURE

- Toile de fond ajustée à la nuance de couleur choisie (gris ou blanc)
- Masses d'angles et pré-perçage des trous pour les pieds (non-fournis)
- Revêtement central anti-dérapant quel que soit le tissu commandé

### TISSUS & COLORIS

- Disponible dans tous les tissus du nuancier Amiel
- En stock : tissus Sahara et Romer (Gris, Ceniza, Antracita) en 140 et en 160, Autres tissus et dimensions sur commande : délai 5 à 6 semaines



**+ 75 autres  
nuances**

*Voir pages  
38, 39 et 40*

### OPTIONS

- Hauteur (épaisseur) du sommier de 15 ou 19 cm
- Possibilité d'adapter des glissières pour têtes de lit
- Pied central réglable obligatoire pour les sommiers en 160/200 cm
- Réalisable en dimensions spéciales. Pour les dimensions sup. à 160/200 : commander 2 sommiers (ex 2 x 90/200 cm)

### 2 STRUCTURES INTERNES DIFFÉRENTES POUR LE SOMMIER

#### SRP (Sommier recouvert planches)

- Structure en pin massif de 110 x 22 mm
- 2 barres de soutien verticales de 62 x 22 mm + 2 barres horizontales de 55 x 30 mm
- 13 lattes de 100 x 10 mm en bois massif

#### SRL (Sommier recouvert lattes)

- Structure en pin massif de 110 x 22 mm
- 1 poutre centrale maintenant les embouts de lattes de 62 x 45 mm
- 2 barres de soutien horizontales de 55 x 30 mm
- 20 lattes de 53 x 8 mm en hêtre multiplis



AMIEL  
LITERIE  
LOVES  
TOULOUSE

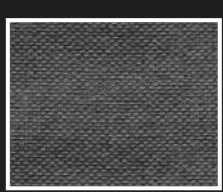

**SOMMIER SRP**

Tissu : ROMER / Coloris : Antracita

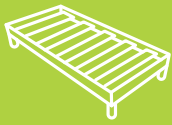

# ANDRÉ

## SOMMIER DÉMONTABLE

### GAMME DÉCO

Le meilleur ami de vos déménagements

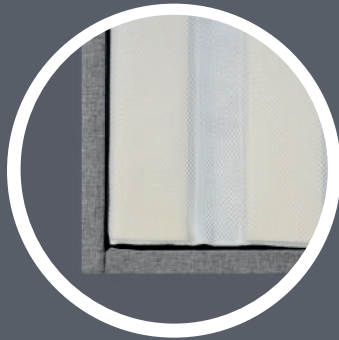

#### Lattes

Lattes à dérouler recouvertes d'un tissu 3D

Possibilité d'assortir une Tête de lit

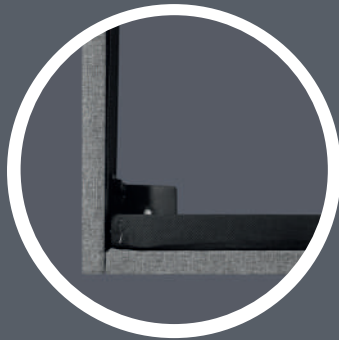

#### Structure

Structure métal sur laquelle viennent s'appuyer les lattes



**5** ANS DE GARANTIE

Montage en 3 étapes : Déballer, Visser les 4 panneaux latéraux et les pieds, Dérouler les lattes



Livré dans une boîte de 200 x 32 x 28 cm



#### TISSUS & COLORIS

- Disponible dans tous les tissus du nuancier Amiel
- En stock : Romer (Gris) en 140, Autres tissus et dimensions sur commande : délai 5 à 6 semaines



**+ 75 autres nuances**

Voir pages 38, 39 et 40

#### CARACTÉRISTIQUES

- Hauteur (épaisseur) du sommier de 15 cm
- Possibilité d'adapter des glissières pour têtes de lit
- Vendu avec un jeu de 5 pieds : pied central obligatoire pour les sommiers à partir du 140/190 cm (Dimension maximale : 160/200)

#### STRUCTURE ET LATTES :

- Structure en bois massif tapissé et masse d'angle métallique pour fixation des pieds
- 1 barre de soutien verticale de 30 x 30 mm en métal
- 13 lattes de 80 x 10 mm en bois massif emballées dans un tissu 3D respirant

  
**amiel**  
L I T E R I E



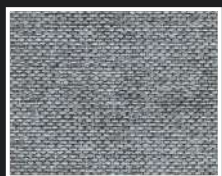

**SOMMIER ANDRÉ DÉMONTABLE**  
Tissu : ROMER / Coloris : Gris

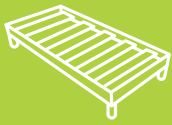

## GAMME DÉCO

Têtes de lit

### LISSE

Tête de lit lisse  
La plus simple de nos têtes de lit

**3** ANS DE GARANTIE

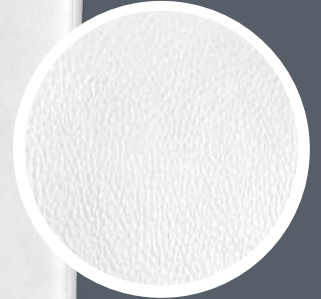

### CAPITONNÉE

Tête de lit capitonnée  
Classique et indémodable

**3** ANS DE GARANTIE

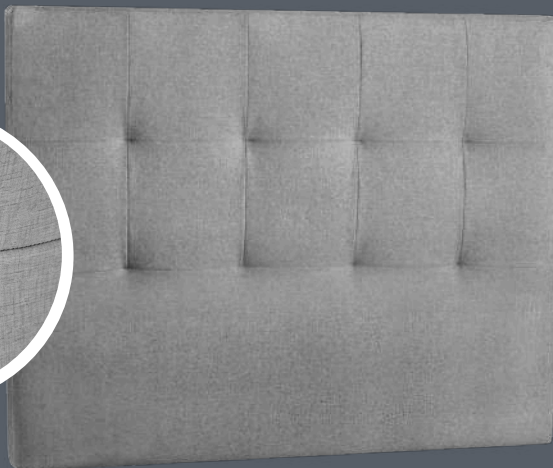
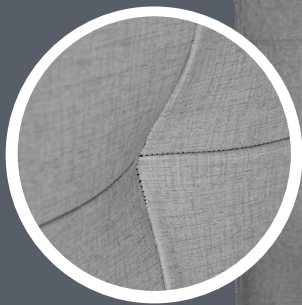

Fixation murale de série.



À fixer avec piton (non inclus)

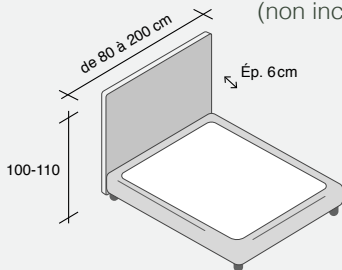

### CARACTÉRISTIQUES

- Structure en bois aggloméré recouverte de mousse
- Épaisseur : 6 cm
- Système de fixation murale de série / Glissières en option
- Renforts bois à l'avant pour adaptation de glissières (sur demande)



### DIMENSIONS

- Hauteur 100 cm en 80 et 90 et hauteur 110 cm du 120 au 200

### COLORIS

- En stock : tissus Romer (Gris, Ceniza, Antracita) en 140 et en 160
- Autres tissus et dimensions sur commande (délai 4 à 5 semaines)



Fab. Espagnole



**+ 75 autres nuances**

Voir pages 38, 39 et 40



## RAYÉE

Tête de lit rayée pour un effet rectiligne !

**3** ANS DE GARANTIE



## OREILLER

Tête de lit Oreiller, pour un effet cooconing !

**3** ANS DE GARANTIE



Fixation murale de série.



À fixer avec piton (non inclus)

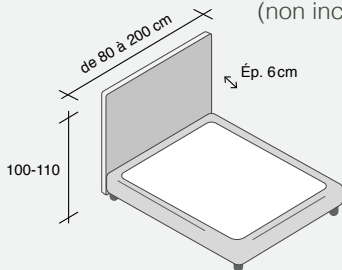

### CARACTÉRISTIQUES

- Structure en bois aggloméré recouverte de mousse
- Épaisseur : 6 cm
- Système de fixation murale de série / Glissières en option
- Renforts bois à l'avant pour adaptation de glissières (sur demande)



### DIMENSIONS

- Hauteur 100 cm en 80 et 90 et hauteur 110 cm du 120 au 200

### FINITIONS

- En stock : tissus Romer (Gris, Ceniza, Antracita) en 140 et en 160
- Autres tissus et dimensions sur commande (délai 4 à 5 semaines)



Fab. Espagnole



**+ 75 autres nuances**

Voir pages 38, 39 et 40



## GAMME DÉCO

Têtes de lit

### NEW-YORK

Tête de lit New-York  
Effet géométrique

**3** ANS DE GARANTIE

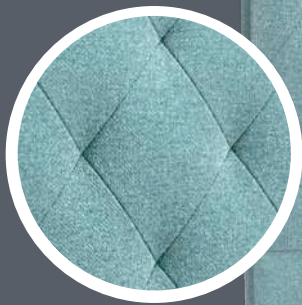

### PARIS

Tête de lit Paris  
La plus raffinée de nos têtes !

**3** ANS DE GARANTIE



Fixation murale  
de série.



À fixer avec piton  
(non inclus)

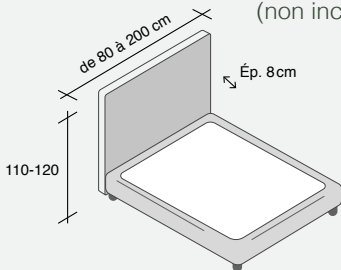

#### CARACTÉRISTIQUES

- Structure en bois aggloméré recouverte de mousse
- Épaisseur : 8 cm
- Système de fixation murale de série / Glissières en option
- Renforts bois à l'avant pour adaptation de glissières (sur demande)



#### DIMENSIONS

- Hauteur 110 cm en 80 et 90 et hauteur 120 cm du 120 au 200

#### COLORIS

- Sur commande uniquement (délai 4 à 5 semaines)



Fab. Espagnole

**+ 75 autres  
nuances**

Voir pages  
38, 39 et 40

#### OPTION

- Jeu de glissière à commander à part pour fixer la tête au sommier.



## GAMME DÉCO

Têtes de lit

### LONDRES

Tête de lit Londres Effet canapé club combiné au simili-cuir

**3** ANS DE GARANTIE



### TOKYO

Tête de lit Tokyo Simple et sobre

**3** ANS DE GARANTIE



Fixation murale de série.



À fixer avec piton (non inclus)

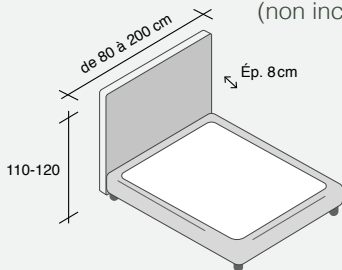

#### CARACTÉRISTIQUES

- Structure en bois aggloméré recouverte de mousse
- Épaisseur : 8 cm
- Système de fixation murale de série / Glissières en option
- Renforts bois à l'avant pour adaptation de glissières (sur demande)



#### DIMENSIONS

- Hauteur 110 cm en 80 et 90 et hauteur 120 cm du 120 au 200

#### COLORIS

- Sur commande uniquement (délai 4 à 5 semaines)



Fab. Espagnole

**+ 75 autres nuances**

Voir pages 38, 39 et 40

#### OPTION

- Jeu de glissière à commander à part pour fixer la tête au sommier.



AMIEL  
LITERIE  
LOVES  
TOULOUSE

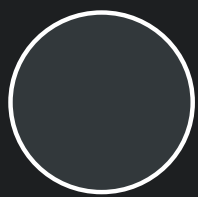

**TÊTE DE LIT LISSE**  
Tissu : ROMER / Coloris : Gris

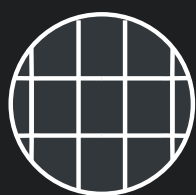

**TÊTE DE LIT CAPITONÉE**  
Tissu : ROMER / Coloris : Ceniza



## **TÊTE DE LIT OREILLER**

Tissu : ROMER / Coloris : Ceniza



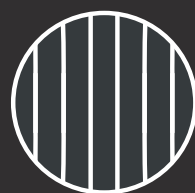

## TÊTE DE LIT RAYÉE

Tissu : BRUTUS / Coloris : Elephant



## **TÊTE DE LIT PARIS**

Tissus : MADONE / Coloris : Rosa palo



## TÊTE DE LIT NEW YORK

Tissu : BRUTUS / Coloris : Dark Grey



## **TÊTE DE LIT LONDRES**

Tissu : MONTECARLO / Coloris : Clay

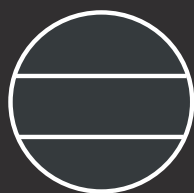

**TÊTE DE LIT TOKYO**

Tissu : BRUTUS / Coloris : Elephant

**SÉRIE A**  
LUTI

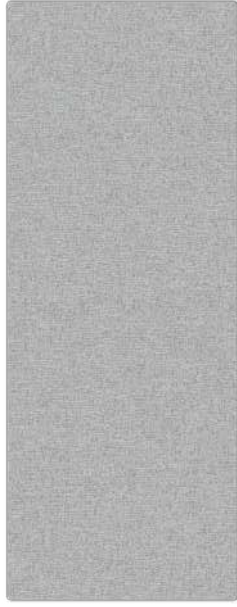

PLATA



CIAN



AGUA MARINA



AZAFATA



ANIL



TAUPE



MARRÓN



ROSA PALO



MAGENTA

**SÉRIE A**  
ROMER



MORA



AZAFATA



TURQUESA



KAKI

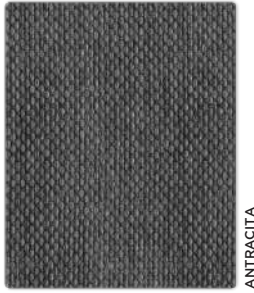

ANTRACITA



BLANCO ROTO



TIERRA



CENIZA

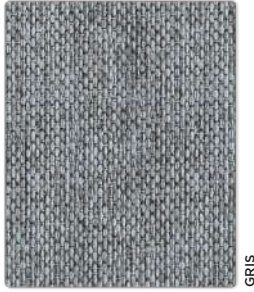

GRIS

**SÉRIE A**  
SAHARA



VERT BOUTELLE 07



BEIGE 01



TAUPE 12



MARRON 02



OR 06



BLANC 03



GRIS 13



NOIR 04



ARGENT 05

**SÉRIE B**  
NATUR



VINO



BRONCE

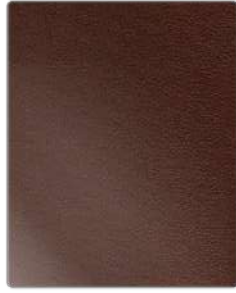

COBRE



BERENJENA



ANTRACITA



IRON



PLATINO



SILVER



ZINCO

**SÉRIE B**  
ALEXANDER



ROSA



MOSTAZA



PISTACHO



SKY



MARINO



CRUDO



PLATA



PIEDRA



GRIS

**SÉRIE B**  
PANA



PLATA



MOSTAZA



ROSA PALO



AGUA MARINA

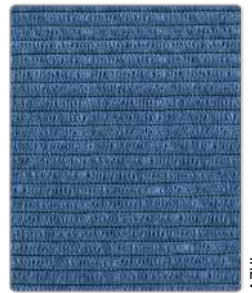

AZUL

**SÉRIE B**  
MADONE



PLATA



MOSTAZA



ROSA PALO



AGUA MARINA



AZUL

**SÉRIE B**  
MONET



PIEDRA

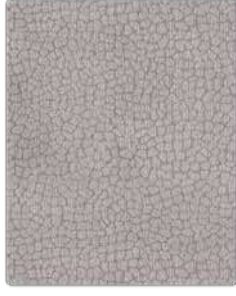

PLATA



HAMSTER

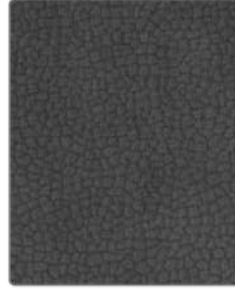

ANTRACITA



NEGRO

**SÉRIE B**  
FIORELLA



BLANCO



LINO



CRUDO



ROSA PALO



SKY

**SÉRIE B**  
BRUTUS



TOFFEE



CUOIO



CAMEL



ELEPHANT



LIGHT GREY



DARK GREY



OCEAN



SKY



MOSS

**SÉRIE B**  
MONTECARLO



CLAY



KHAKI



ELEPHANT



CUOIO



BROWN



WHITE



ASH



GREEN



BLACK





# APOLLON MANUEL

LE SOMMIER ARTICULÉ MANUEL LE PLUS RÉSISTANT

Articulé 100% français et robuste



Crémaillère

**10** ANS DE GARANTIE



## DÉTAIL LATTES



Dim. spéciales Fab. Française

## CARACTÉRISTIQUES

- Sommier relaxation manuelle 3 plis
- Réglage indépendant tête et pied par crémaillère : 15 positions possibles
- Cadre métallique de 40 x 27 mm d'une épaisseur de 1,5 mm

**Réf n°70 Mono** : Cadre métallique nu Mono  
Tête **OU** pieds relevables - Hauteur 6 ou 14 cm

**Réf n°75 Mono** : Cadre métallique nu Mono  
Tête **ET** pieds relevables - Hauteur 6 ou 14 cm

**Réf n°85 Duo** : Cadre métallique nu  
Tête **ET** pieds relevables : 1 seul châssis, 2 sommiers - Hauteur 6 ou 14 cm

**Réf APA n°75 Mono** : Cadre métallique Mono inséré dans une caisse bois  
Côtés recouverts de coutil damassé écru  
Tête **ET** pieds relevables : Hauteur 14 cm

**Réf APA n°85 Duo** : Cadre métallique Duo inséré dans une caisse bois.  
Côtés recouverts de coutil damassé écru.  
Tête **ET** pieds relevables 1 seul châssis, 2 sommiers - Hauteur 14 cm

## LATTES

- 2 x 12 lattes larges de 88 x 8 mm en hêtre multiplis emboîtées dans le tube

## OPTIONS

- Possibilité d'adapter des glissières pour tête de lit
- Réalisable en dimensions spéciales et hauteurs spéciales (à partir de 7 cm et +)
- Pieds : Variable en fonction de la réf. nous consulter
- Sur commande uniquement : délai : 4 à 5 semaines

**amiel**  
LITERIE



# CONFORELAX

LE SOMMIER ÉLECTRIQUE ACCESSIBLE À TOUS

L'électrique premier prix



Détail télécommande



Pied de jonction



**5** ANS DE GARANTIE

## COLORIS DISPONIBLES



HÊTRE

MERISIER

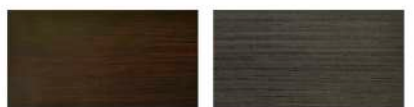

WENGÉ

CHÊNE CENDRÉ



NOIR

BLANC



GRIS

MARRON

## CARACTÉRISTIQUES

- Sommier relaxation électrique 5 plis
- Caisse en bois massif section de 120 x 22 mm
- Cadre mobile en hêtre multiplis de 50 x 20 mm mélaminé noir
- Rotules débordantes mono tenons en plastomère
- Moteur Hettich 2 x 4500 Newtons avec télécommande filaire + relais à piles en cas de coupure de courant
- Attention : Pieds de sommiers non-fournis

## LATTES

- 2 x 26 lattes de 38 x 8 mm en hêtre multiplis mélaminé noir
- 6 doubles lattes avec curseurs de fermeté réglables en zone lombaire

## FINITIONS

- Parementé : caisse en bois recouvert de coulis écru
- Bois : disponible en coloris Hêtre, Merisier, Wengué, Chêne cendré
- Simili-cuir : Blanc, Noir, Marron et Gris : Télécommande Bluetooth ou filaire

## OPTION

- Demi-corbeille sur le modèle parementé. Option réalisable par couchage

## LE + PRODUIT

- Adaptation possible de tous les types de pieds à tige filetée de 8 mm
- Arrêts de matelas latéraux et pieds de liaison inclus
- Le sommier en version parementée peut être inséré dans un lit



**amiel**  
L I T E R I E



LE SOMMIER ÉLECTRIQUE LE PLUS RÉSISTANT

Le sommier 100% résistant



Télécommande

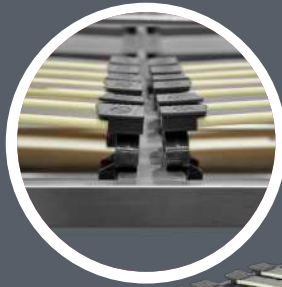

Version  
mono 140

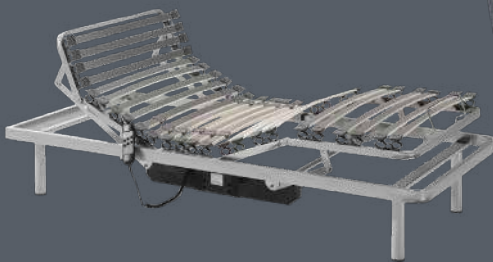
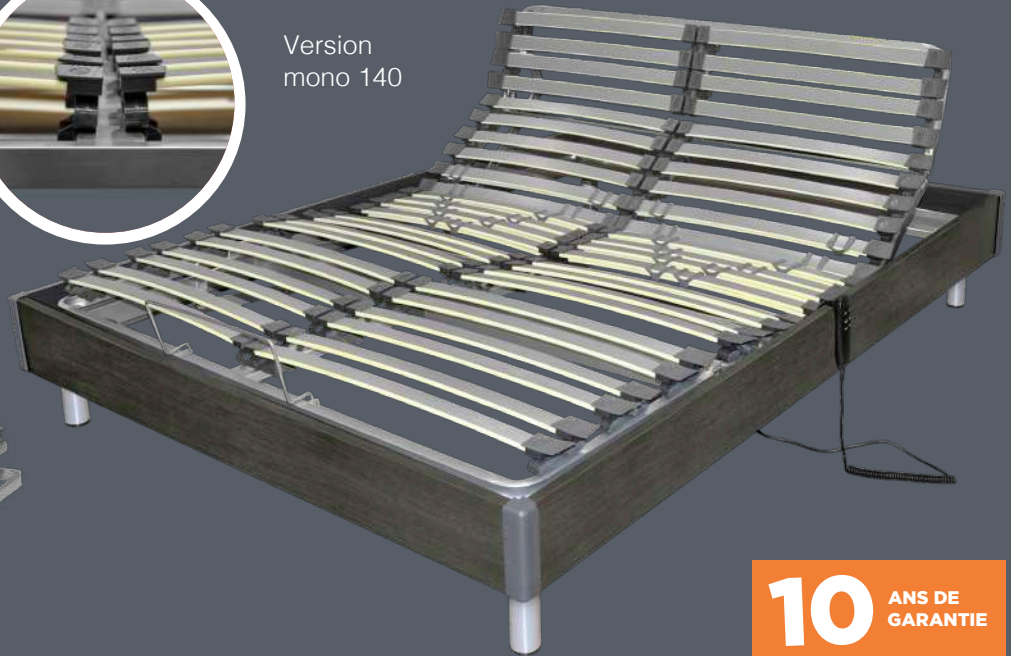

Version métal  
(non habillé)

**10** ANS DE GARANTIE

## COLORIS DISPONIBLES



FRÊNE  
BLANC

WENGÉ

CHÊNE  
CENDRÉ

Notice de montage :  
[www.amiel.fr/tempo](http://www.amiel.fr/tempo)

## CARACTÉRISTIQUES

- Sommier relaxation électrique 5 plis d'une très grande robustesse
- Chassis porteur métal renforcé en tube de 50 x 20 mm d'une épaisseur de 1,5 mm
- Structure mobile métal renforcé en tube 30 x 20 mm épaisseur 1,5 mm
- Embouts doubles basculants en Hytrel offrant une grande résistance ainsi qu'une adaptation à la morphologie et aux mouvements
- Motorisation Germany Motion (puissance 2 x 4,5 N, iP20, tension 220 V) comprenant un double moteur pouvant soulever de très forts poids.
- Hauteur cadre métal + rotule = 8 cm
- Sommier mono du 90 au 140 et sommier duo disponible en 2 x 70/190, 2 x 80/200 et 2 x 90/200

## LATTES

### En mono 90 :

- 24 lattes de 38 x 9 mm en hêtre multiplis 1<sup>er</sup> choix laquées

### En duo et dimensions supérieures à 90 :

- 2 x 24 lattes de 38 x 9 mm en hêtre multiplis 1<sup>er</sup> choix laquées

### Sur tous les modèles :

- 6 lattes doubles avec curseurs en zone lombaire

## OPTIONS

- Pieds métal hauteur 25 cm inclus avec le sommier (attention adaptateurs en pas de vis de 10 nécessaires pour adapter d'autres pieds)
- Habillage en médium d'une hauteur de 14 cm disponible en Wengué, Chêne cendré ou Frêne blanc
- Disponible en version métallique (non habillée) insérable dans un bois de lit
- Télécommande infrarouge sur commande
- Dimensions spéciales possibles

# LES MATELAS : NOS MATÉRIAUX

Si de toutes les matières vous vous dites :  
"C'est la ouate que je préfère" attendez de voir les nôtres...

## Les mousses en Polyuréthane

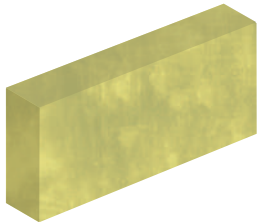

### Mousse Polyuréthane de 20 à 25kg/m<sup>3</sup>

La mousse *Polyuréthane* est la technologie «de base» du matelas. C'est la plus répandue des technologies. La qualité peut être très différente d'une mousse à l'autre, c'est la densité de la mousse polyuréthane qui fera son confort et sa durabilité, plus la densité est importante, meilleur est le matelas.

Cette matière est (même sans traitement spécifique) hypoallergénique et offre un très bon rapport qualité/prix.

Cependant, à part pour des enfants ou de jeunes adultes, nous ne recommandons pas les matelas en mousse Polyuréthane pour un couchage quotidien.

*Nos meilleurs représentants de cette technologie : le Rêve et le Joker*

## Les mousses Polyuréthane Haute Résilience : de 30 à 55kg/m<sup>3</sup>

Les mousses dites HR sont plus résistantes dans le temps. La mousse HR va avoir une meilleure tenue dans le temps qu'une mousse Polyuréthane classique. La résilience va représenter la capacité du matelas à reprendre sa forme initiale après avoir été comprimé : elle dépend des propriétés élastiques du matériau. Elle est issue de produits pétroliers soumis à une réaction chimique afin d'obtenir une mousse gonflante et expansive. C'est simple, plus l'on ajoute de matière au mélange, et plus la densité sera élevée.

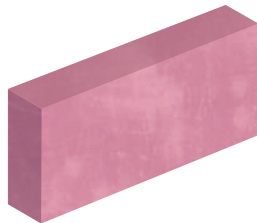

### Mousse Polyuréthane Haute Résilience 30kg/m<sup>3</sup>

La mousse *Haute Résilience 30kg/m<sup>3</sup>* est une mousse de densité 30kg/m<sup>3</sup>, c'est la densité minimale pour que l'on considère que c'est une mousse haute résilience.

*Nos meilleurs représentants de cette technologie : le Tentation et l'Anémone*

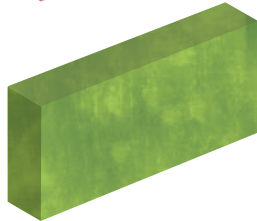

### Mousse Polyuréthane Haute Résilience ≥35kg/m<sup>3</sup>

La mousse *Haute Résilience 35kg/m<sup>3</sup>* est une mousse d'une densité correcte qui vous assurera une meilleure durabilité, à partir de cette densité le couchage quotidien est possible !

*Nos meilleurs représentants de cette technologie : le Natura, le Europe, le Comtesse*

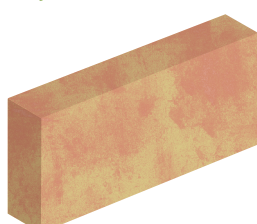

### Mousse Polyuréthane Haute Résilience ≥45kg/m<sup>3</sup>

Les mousses *Haute Résilience au delà de 45kg/m<sup>3</sup>* sont les meilleures des mousses HR. La qualité est au rendez-vous : Le soutien est optimal et le matelas va parfaitement soutenir votre corps.

La mousse *Lastilux de 55kg/m<sup>3</sup>* est la mousse HR aux meilleures caractéristiques que nous proposons dans notre gamme.

*Notre meilleur représentant de cette technologie : le Impérial*

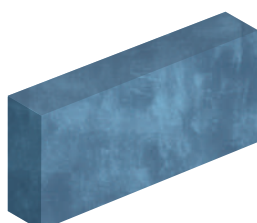

### Mousse Polyuréthane Hypersoft

La mousse *Hypersoft* aussi appelée «supersoft», «mousse souple» ou «mousse de contact» est la encore une mousse polyuréthane.

Très souple et enveloppante, ses caractéristiques se rapprochent de celle de la mousse viscoélastique à un coût moins élevé, elle va moins avoir tendance à tenir chaud qu'une mousse viscoélastique classique. Bien évidemment, la qualité est moindre que sur une mousse à mémoire classique, mais cette mousse a cependant bien un effet «cooconing». Ce type de mousse est utilisé pour la sensation d'accueil du matelas, elle ne peut en aucun cas être utilisée comme mousse principale : comme pour la mousse viscoélastique, il n'est pas possible de trouver un matelas composé uniquement de mousse Hypersoft

*Notre meilleur représentant de cette technologie : le Cocoon*

## Les mousses spécifiques

### Mousse Viscoélastique

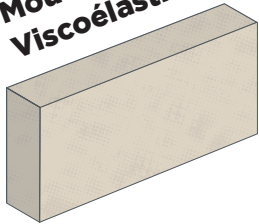

Le nom technique de la mousse à mémoire de forme est : **Mousse Viscoélastique**.

À l'origine elle a été inventée pour les voyages spatiaux afin d'absorber les chocs. La mousse Viscoélastique est thermo-sensible, cela signifie qu'elle va réagir en fonction de la chaleur et va épouser la forme de votre corps. Ne créant pas de résistance, elle va ainsi améliorer la circulation sanguine et vous procurer une sensation «enveloppante». Elle est par contre déconseillée pour les personnes qui ont chaud durant la nuit ou qui bougent beaucoup, car ils auront l'impression d'être «emprisonnés» par la mousse. Vous ne trouverez jamais de matelas entièrement en mousse **Viscoélastique**, cette technologie peut être couplée à de la mousse HR ou à des ressorts par exemple.

Nos meilleurs représentants de cette technologie : **le Memory et le Viscomouv**

### Mousse Viscogel

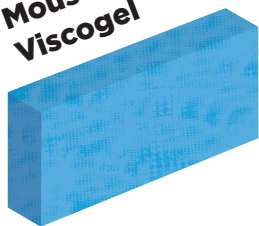

La mousse **Viscogel** est une mousse viscoélastique au cœur de laquelle ont été ajoutées des particules de gel. L'idée étant d'associer les propriétés de la mousse viscoélastique (ou mousse à mémoire de forme) et d'une matière plus fraîche de type «gel» afin d'éviter les problèmes de chaleurs souvent liés à la mousse à mémoire.

Cette association permet d'obtenir une matière thermoréactive, qui s'adapte à la morphologie et apporte un effet fraîcheur. Nous la recommandons particulièrement pour les personnes qui ont chaud et qui transpirent beaucoup.

Nos meilleurs représentants de cette technologie : **le Extase**

### Mousse Viscographène

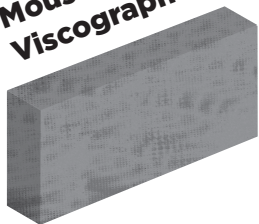

La mousse **Viscographène** est une mousse viscoélastique au cœur de laquelle ont été ajoutées des particules de graphène. Ce matériau révolutionnaire qui fait l'objet de plus de 9000 brevets révolutionne le sommeil. C'est le meilleur conducteur thermique actuel, intégré au cœur de la mousse il permet d'évacuer toute la chaleur de celle-ci afin de réguler la température. Anti-bactériens & anti-microbiens sa structure détruit 50 à 90% des bactéries et microbes en moins de deux heures ce qui en fait LA matière anallergique de référence. De plus la mousse visco-graphène possède la propriété de détruire environ 90% des ondes électromagnétiques éliminant toute la pollution technologique environnante. Révolutionnez vos nuits avec notre matelas Diamant, un concentré d'innovation au service de votre sommeil.

Nos meilleurs représentants de cette technologie : **le Louissette et le Diamant**

## Le Latex et les ressorts ensachés

### Latex

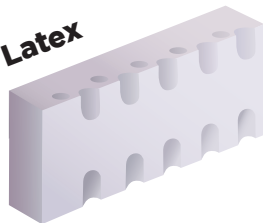

Il existe deux types de **Latex** : naturel ou synthétique. Le **Latex naturel** est issu d'un arbre appelé Hévéa, le **Latex synthétique** est quant à lui fabriqué grâce à la polymérisation de molécules. Tous deux possèdent une structure alvéolée qui permet une circulation de l'air optimale.

Contrairement à la mousse Polyuréthane classique, ces matériaux permettent de créer différentes zones de confort sur le matelas (zone lombaire renforcée et zone épaule assouplie par exemple) qui sont particulièrement recommandées pour les personnes souffrant de lombalgie ou de dorsalgie. Elles permettent de garder la colonne vertébrale dans un alignement idéal pour soulager les douleurs.

Nos meilleurs représentants de cette technologie : **le Détente, le Hévéa et le Icône**

### Ressorts ensachés

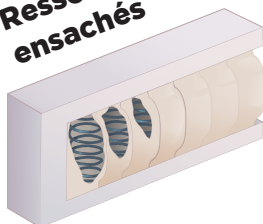

C'est la dernière technologie en matière de ressorts. Chacun d'entre eux est «emballé» dans un sachet individuel. De multiples avantages en découlent : ce matériau étant par nature vide, l'air circule idéalement, pas de rétention d'eau et donc de transpiration.

Les matelas ressorts sont ceux qui assurent la meilleure indépendance de couchage : le corps lorsqu'il est appuyé sur un ressort ne va pas (ou peu) entraîner le ressort voisin et, ainsi il y a peu de chance de réveiller sa/son partenaire au cours de la nuit. Les **Ressorts ensachés sont recommandés** pour les personnes nécessitant un bon soutien (d'un certain poids), ont chaud ou encore pour les lieux plutôt humides. Les ressorts sont généralement combinés à différentes technologies pour améliorer encore le confort du matelas.

Nos meilleurs représentants de cette technologie : **le Mémoclean, le Mémosoft, le Eden, le Tradition**



☆☆☆☆  
Collection *Premium*

Ressorts ensachés / Sur-matelas micro-pocket

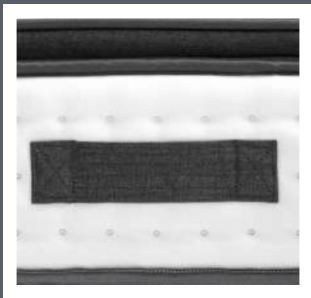

**7** ANS DE GARANTIE

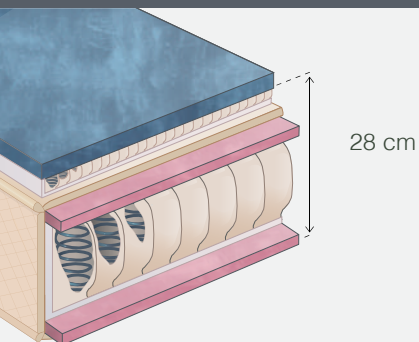

28 cm



## L'ESSENTIEL

*Ressorts ensachés + sur-matelas en micro-ressorts ensachés.  
Le Eden offre un soutien optimal grâce à ses 1160 ressorts.  
C'est le plus souple et le plus cocooning de nos matelas à ressorts!*

## NOYAU MATELAS

- Âme de 1160 ressorts ensachés sur le 140 (1320 sur le 160)
- 1,5 cm de mousse Haute Résilience 30 kg/m<sup>3</sup> sur les 2 faces
- Matelas comportant 5 zones de confort différenciées

## NOYAU SUR-MATELAS

- Sur matelas 670 micro-ressorts ensachés sur le 140 (810 sur le 160)
- 4 cm de mousse Hypersoft

## FINITIONS

- Piquage continu : Coutil Jacqua piqué sur fibres de 400 g/m<sup>2</sup>
- 4 poignées latérales

## ÉPAISSEUR

28 cm

## LE + PRODUIT

Le plus haut de gamme et le plus cocooning de nos matelas à ressorts Amiel !

## CONFORT



Moelleux

Médium

Ferme



Ressorts ensachés    Sur-matelas    Morphologique



Indépendance de couchage    Aér. optimale    Fab. Espagnole

**amiel**  
L I T E R I E



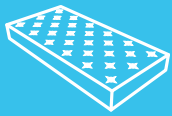

# MÉMOSOFT

UNE ASSOCIATION NOVATRICE GRÂCE À SON SUR-MATELAS AMOVIBLE

Ressorts ensachés / Sur-matelas Viscoélastique



**7** ANS DE GARANTIE

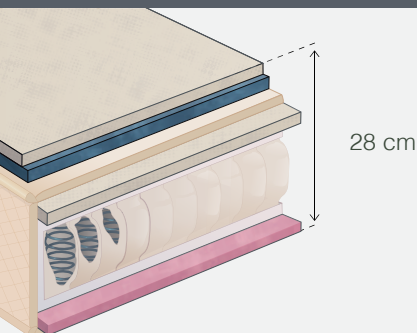

28 cm



Ressorts ensachés



Sur-matelas



Viscoélastique



Indépendance de couchage



Aér. optimale



Fab. Espagnole

## L'ESSENTIEL

*Fraîcheur et indépendance de couchage grâce à l'association des ressorts et d'un sur-matelas amovible dézippable grâce à sa fermeture à glissière.*

## NOYAU MATELAS

- Âme 280 ressorts par m<sup>2</sup> : 744 ressorts ensachés sur le 140 (850 sur le 160)
- Face hiver : 2 cm de mousse Viscoélastique 55kg/m<sup>3</sup>
- Face été (plus ferme) : 1 cm de mousse HR 30kg/m<sup>3</sup>

## SUR-MATELAS

- 2 cm de mousse Viscoélastique 55kg/m<sup>3</sup> + 2 cm de mousse Hypersoft 20kg/m<sup>3</sup> + 2 cm mousse Hypersoft 20kg/m<sup>3</sup>
- Face supérieure du sur-matelas : Plateau placé : Coutil stretch de 300 g/m<sup>2</sup>
- Face inférieure du sur-matelas : tissu 3D pour améliorer l'aération.

## FINITIONS

- 2 faces de couchage coutil stretch 300g/m<sup>3</sup>
- Plates-bandes comportant une bande marron contrastée + 4 poignées

## ÉPAISSEUR

28 cm

## LE + PRODUIT

Un confort sur-mesure grâce à son sur-matelas amovible et ses 3 faces de couchage (avec ou sans sur-matelas) : de très ferme à médium

## CONFORT



Moelleux

Médium

Ferme

**amiel**  
LITÉRIE





# MÉMOCLEAN

ENTRE FRAÎCHEUR ET SOUTIEN ÉQUILIBRÉ

Ressorts ensachés / Mousse Viscoélastique

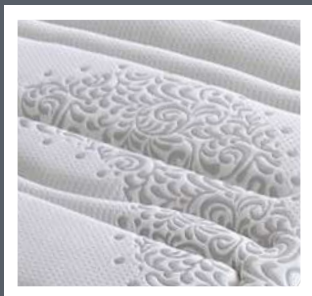

**7** ANS DE GARANTIE

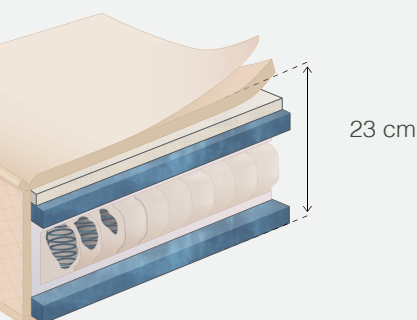

23 cm



Ressorts ensachés



Viscoélastique



Hypersoft



Indépendance de couchage



Aér. optimale



Fab. Espagnole

## L'ESSENTIEL

Un matelas au confort ferme et enveloppant grâce à la mousse viscoélastique. Le matelas en ressorts ensachés est idéal pour réguler la température et offre une grande indépendance de couchage.

## NOYAU

- Âme 280 ressorts par m<sup>2</sup> : 744 ressorts ensachés sur le 140 (850 sur le 160)
- 2 cm de mousse Hypersoft sur les 2 faces
- 1 cm de mousse Viscoélastique sur la face de couchage

## FINITIONS

- Plateaux placés (motif dupiquage adapté à la dimension du matelas) : Coutil stretch piqué sur fibres de 200 g/m<sup>2</sup>
- 4 poignées horizontales

## ÉPAISSEUR

23 cm

## LE + PRODUIT

Une grande indépendance de couchage grâce aux ressorts qui permettent de ne pas sentir les mouvements de l'autre

## CONFORT



**amiel**  
LITERIE



LES RESSORTS AVEC UNE TOUCHE DE CONFORT

Ressorts ensachés / Mousse Hypersoft

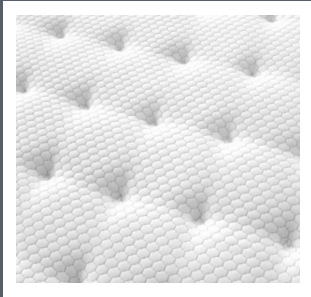

**5** ANS DE GARANTIE

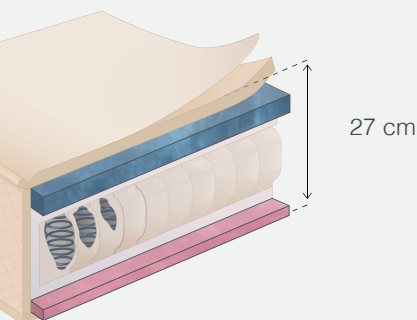

27 cm



Ressorts ensachés



Hypersoft



Mousse HR



Indépendance de couchage



Aér. optimale



Fab. Espagnole

## L'ESSENTIEL

*Un soutien souple grâce à la mousse Hypersoft & une base en ressorts pour un bon maintien. La mousse Hypersoft, comme la mousse viscoélastique va soulager les tensions musculaires et apporter une sensation cocooning*

## NOYAU

- Âme 540 ressorts ensachés sur le 140 (620 sur le 160)
- Matelas comportant 5 zones de confort différenciées
- 3 cm de Mousse Hypersoft d'une densité de 25 kg/m<sup>3</sup> sur 1 face
- 1 cm de mousse Haute Résilience 30 kg/m<sup>3</sup> + feutre de renfort sur l'autre face

## FINITIONS

- Piquage continu : Couil stretch 100% polyester
- Face de couchage piquée sur fibres de 325 g/m<sup>2</sup>
- Face inférieure respirante en tissu 3D
- 4 poignées

## ÉPAISSEUR

27 cm

## LE + PRODUIT

La fraîcheur et l'indépendance de couchage grâce aux ressorts ensachés et à la mousse Hypersoft (à la sensation enveloppante)

## CONFORT





FRAÎCHEUR ET INDÉPENDANCE DE COUCHAGE

Ressorts ensachés



**5** ANS DE GARANTIE

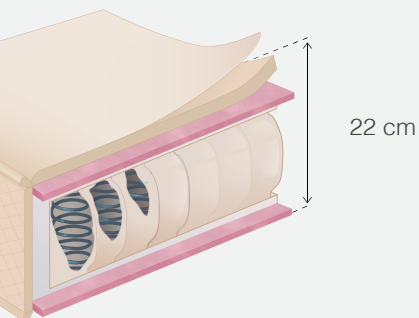

22 cm



Ressorts ensachés



Mousse HR



Réversible



Aér. optimale



Dim. spéciales



Fab. Espagnole

## L'ESSENTIEL

*En top de nos ventes ce matelas est devenu un produit incontournable. Grâce aux ressorts ensachés il s'adapte à la morphologie de tous, tout en permettant une circulation optimale de l'air.*

## NOYAU

- Âme 540 ressorts ensachés sur le 140 (620 sur le 160)
- Mousse Haute Résilience (et feutre de renfort) sur les 2 faces
- Matelas comportant 5 zones de confort différenciées

## FINITIONS

- Piquage continu : Coutil stretch 100% PES
- 2 faces de couchage piquées sur fibres de 225 g/m<sup>2</sup>
- Bande d'aération latérale tridimensionnelle
- 4 poignées

## ÉPAISSEUR

22 cm

## LE + PRODUIT

Indépendance de couchage grâce aux ressorts ensachés et petit prix

## CONFORT





RESSORT ENSACHÉS PREMIER PRIX 24CM

Ressorts ensachés

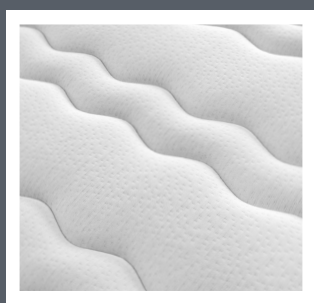

**5** ANS DE GARANTIE

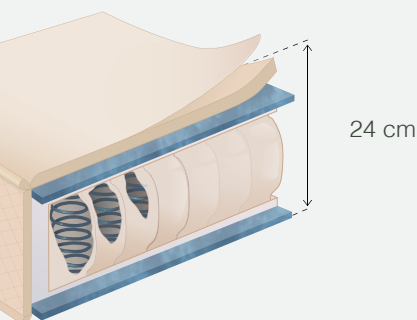

24 cm



Ressorts ensachés

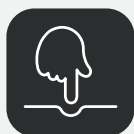

Hypersoft



Réversible



Aér. optimale



Dim. spéciales



Fab. Espagnole



### Produit en marque blanche

Pas de nom ni de marque écrit sur l'étiquette : vous êtes libre de lui donner le nom de votre choix

## L'ESSENTIEL

Encore moins cher, encore plus épais que le Airflex, le Oural est notre nouveau matelas premier prix ! Grâce aux ressorts ensachés il s'adapte à la morphologie tous en permettant une circulation constante de l'air.

## NOYAU

- Âme 540 ressorts ensachés sur le 140 (620 sur le 160)
- Renfort périmétral (autour des ressorts) en Mousse Haute Résilience de 35kg/m<sup>3</sup>
- 1 cm de mousse Hypersoft densité 25 kg/m<sup>3</sup> sur chaque face de couchage

## FINITIONS

- Piquage continu : 2 faces identiques : Coutil stretch 100% Polyester
- 2 faces de couchage piquées sur fibres 300g/m<sup>2</sup>
- Plate-bandes latérales contrastées marron en tissu Jacquard

## ÉPAISSEUR

24 cm

## LE + PRODUIT

Une indépendance de couchage grâce aux ressorts ensachés. Prix imbattable et confort ferme au rendez-vous. 100% réversible

## CONFORT







# DÉTENTE

LE CONFORT PERSONNALISÉ DU LATEX

100% latex

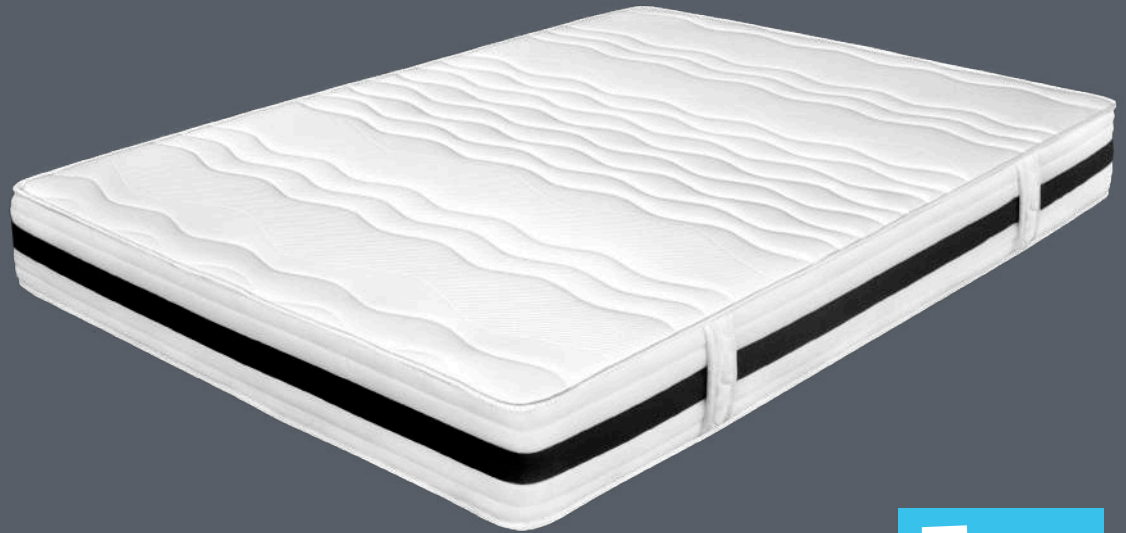
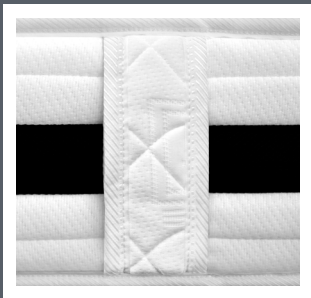

**5** ANS DE GARANTIE

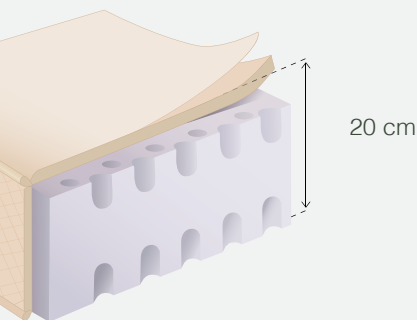

Convient parfaitement pour sommier électrique en prenant l'option DUO (sans fermeture de jumelage)

## L'ESSENTIEL

Grâce à son élasticité et ses 5 zones de confort ce matelas offre un soutien optimal en supprimant les points de pression. Sa structure perforée permet une circulation constante de l'air et la régulation de l'humidité.

## NOYAU

- Âme 100% latex Latexco® perforé densité 75 kg/m<sup>3</sup>
- 5 zones de confort différenciées
- Zone lombaire renforcée
- Zone épaule assouplie

## FINITIONS

- Piquage continu : Coutil tricot 100% polyester
- 2 faces de couchage piquées sur fibres de 350 g/m<sup>2</sup> et mousse de 1,5 mm
- Bande d'aération latérale tridimensionnelle
- 4 poignées

## ÉPAISSEUR

20 cm

## CONFORT



Latex



Aér. optimale



Morphologique



Réversible



Dim. spéciales



Fab. Française

  
**amiel**  
 L I T E R I E



# DIAMANT

☆☆☆☆  
Collection  
*Premium*

Visco-graphène / Mousse Haute Résilience

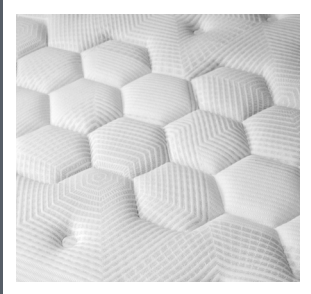

**7** ANS DE GARANTIE

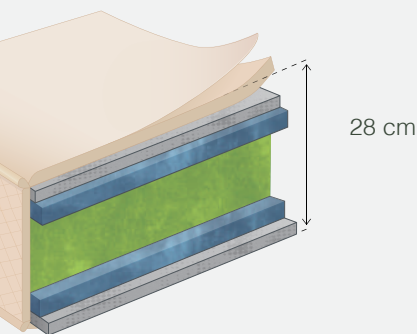

Visco-graphène



Mousse HR



Thermoréactif



Face Hiver/été



Réversible



Fab. Espagnole

## L'ESSENTIEL

*Le Diamant est un matelas au confort souple/médium 100% réversible.*

*La mousse Viscographène possède des particules de graphènes, particules aux propriétés anti-allergiques. Il n'y a pas la sensation de chaleur que l'on peut avoir avec de la mousse viscoélastique classique.*

## NOYAU

- Âme 18 cm mousse Haute Résilience de 40 kg/m<sup>3</sup>
- 2 cm de mousse Hypersoft (mousse souple) de 20 kg/m<sup>3</sup> sur chaque face
- 2 cm de mousse Viscographène de 55kg/m<sup>3</sup> sur chaque face

## FINITIONS

- Plateau placé (motif du piquage adapté à la dimension du matelas) : coutil stretch 275g/m<sup>2</sup> au motif rappelant les particules de graphène
- Plate-bande en feutre gris clair 310g/m<sup>2</sup> piquée sur fibre
- 4 poignées horizontales

## ÉPAISSEUR

28 cm

## LE + PRODUIT

Une conception à base de matériaux innovants qui permet une réelle amélioration de la qualité du sommeil : 100% réversible

## CONFORT



  
**amiel**  
L I T E R I E



# VISCOMOUV

☆☆☆☆  
Collection  
*Premium*

Mousse Viscoélastique / Mousse Haute Résilience

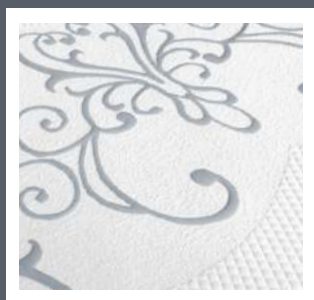

**7** ANS DE GARANTIE

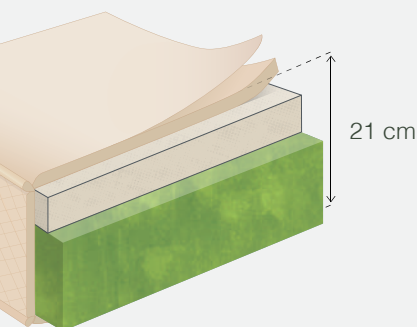

Convient parfaitement pour sommier électrique en prenant l'option DUO (sans fermeture de jumelage)

## L'ESSENTIEL

Une composition idéale pour soulager tous les points de pression du corps et améliorer la circulation sanguine grâce à la mousse Viscoélastique. Avec son confort médium il offre un effet cocooning et enveloppant.

## NOYAU

- 7 cm de mousse Viscoélastique d'une densité 60 kg/m<sup>3</sup> thermosensible
- 13 cm de mousse Haute Résilience d'une densité de 40 kg/m<sup>3</sup>

## FINITIONS

- Coutil stretch 350g/m<sup>2</sup> sur les 2 faces de couchage
- Déhoussable & lavable à 30°C

## ÉPAISSEUR

21 cm

## LE + PRODUIT

La «vraie» sensation mousse à mémoire en 60 kg/m<sup>3</sup> sur 7cm d'épaisseur.

## CONFORT



**amiel**  
L I T E R I E





# MÉMOYRY

TENSIONS EFFACÉES ET SOUTIEN FERME

Mousse Viscoélastique / Mousse Haute Résilience

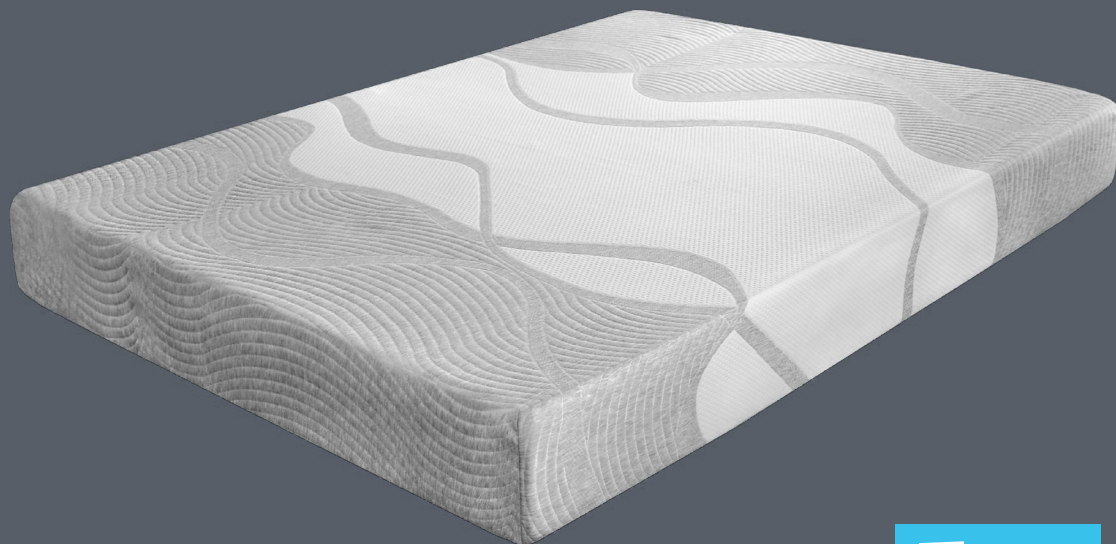

**5** ANS DE GARANTIE

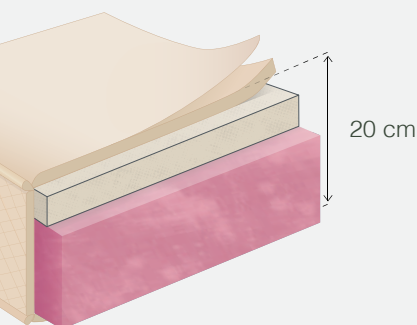

Viscoélastique



Mousse HR



Morphologique



Déhoussable



Aéroflex 3D



Fab. Espagnole



Convient parfaitement pour sommier électrique en prenant l'option DUO (sans fermeture de jumelage)

## L'ESSENTIEL

*Une composition idéale pour soulager tous les points de pression du corps et améliorer la circulation sanguine grâce à la mousse Viscoélastique. Avec son confort ferme il offre un soutien tonique.*

## NOYAU

- 6 cm mousse Viscoélastique d'une densité de 55kg/m<sup>3</sup> thermosensible
- 14 cm de mousse Haute Résilience de 30kg/m<sup>3</sup>

## FINITIONS

- Coutil stretch 350g/m<sup>2</sup> sur la face supérieure
- Aéroflex 3D sur la face inférieure.
- Déhoussable & lavable à 30°C

## ÉPAISSEUR

20 cm

## LE + PRODUIT

Le socle en Aéroflex 3D permet une aération optimale

## CONFORT



**amiel**  
 LITERIE



# TENTATION

LE CONFORT FACILE À TRANSPORTER

Mousse Viscoélastique / Mousse Haute Résilience

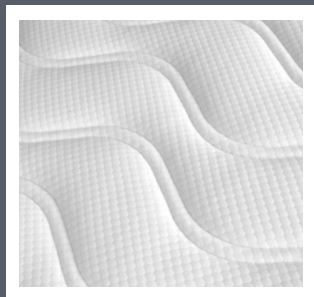

**5** ANS DE GARANTIE

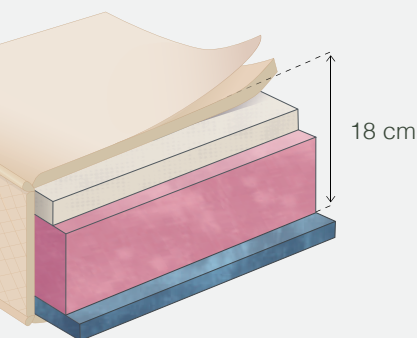

Viscoélastique



Mousse HR



Matelas roulé



Aération parfaite



Dim. spéciales



Fab. Espagnole



Convient parfaitement pour sommier électrique en prenant l'option DUO (sans fermeture de jumelage)

## L'ESSENTIEL

*Ce matelas roulé facilement transportable associe le soutien de la mousse Haute Résilience au côté enveloppant de la mousse Viscoélastique et Hypersoft.*

## NOYAU

- 12 cm de mousse Haute Résilience de 30 kg/m<sup>3</sup>
- 3 cm de mousse Viscoélastique thermosensible de 55 kg/m<sup>3</sup>
- 2 cm de mousse Hypersoft de 25 kg/m<sup>3</sup>

## FINITIONS

- Piquage continu : Coutil stretch 100% polyester.
- Deux faces de couchage piquées sur fibres de 400 g/m<sup>2</sup>
- Plate-bandes latérales contrastées grises
- Pas de dimensions spéciales : disponible uniquement en 90, 120, 140 et 160

## ÉPAISSEUR

18 cm

## LE + PRODUIT

Matelas vendu roulé sous vide, le Tentation est facile à transporter et s'adapte à tous les contextes grâce à sa faible épaisseur : 18 cm.

## CONFORT



Moelleux

Médium

Ferme

  
**amiel**  
L I T E R I E



UN CONFORT MÉDIUM AU JUSTE PRIX !

Mousse Viscoélastique / Mousse Haute Résilience

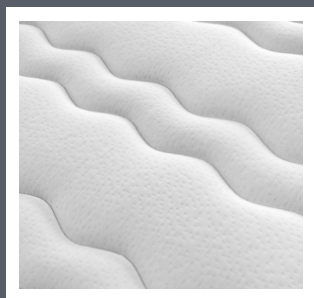

Matelas livré  
Roulé

**5** ANS DE  
GARANTIE

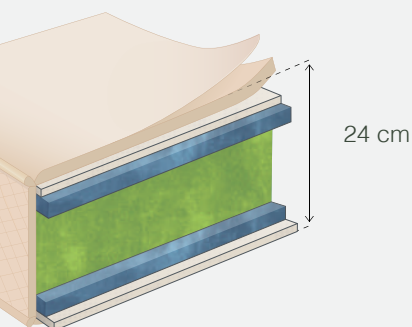

24 cm



Viscoélastique



Mousse HR



Réversible

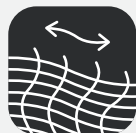

Coutil stretch



Dim. spéciales



Fab. Espagnole



### Produit en marque blanche

Pas de nom ni de  
marque écrit sur  
l'étiquette : vous êtes  
libre de lui donner le  
nom de votre choix

## L'ESSENTIEL

*Un matelas en mousse HR au soutien médium et qui a fière allure ! C'est clairement notre meilleur rapport/qualité pour un matelas moyen de gamme !*

### NOYAU

- Âme 17 cm mousse Haute Résilience d'une densité de 35 kg/m<sup>3</sup>
- 0,8 cm de mousse Viscoélastique densité 55kg/m<sup>3</sup> sur chaque face
- 2 cm de mousse Hypersoft 28kg/m<sup>3</sup> sur chaque face

### FINITIONS

- Piquage continu : Coutil stretch 100% polyester.
- 2 faces de couchage piquées sur ouate 300 g/m<sup>2</sup>
- Plate-bandes latérales contrastées noires en tissu Jacquard

### ÉPAISSEUR

24 cm

### LE + PRODUIT

C'est le Europe en version améliorée. Matelas 100% réversible parfaitement identique sur les 2 faces de couchage. Vendu roulé sous vide, il est facile à transporter.

### CONFORT





FERMETÉ ET ROBUSTESSE

Mousse Haute Résilience Lastilux

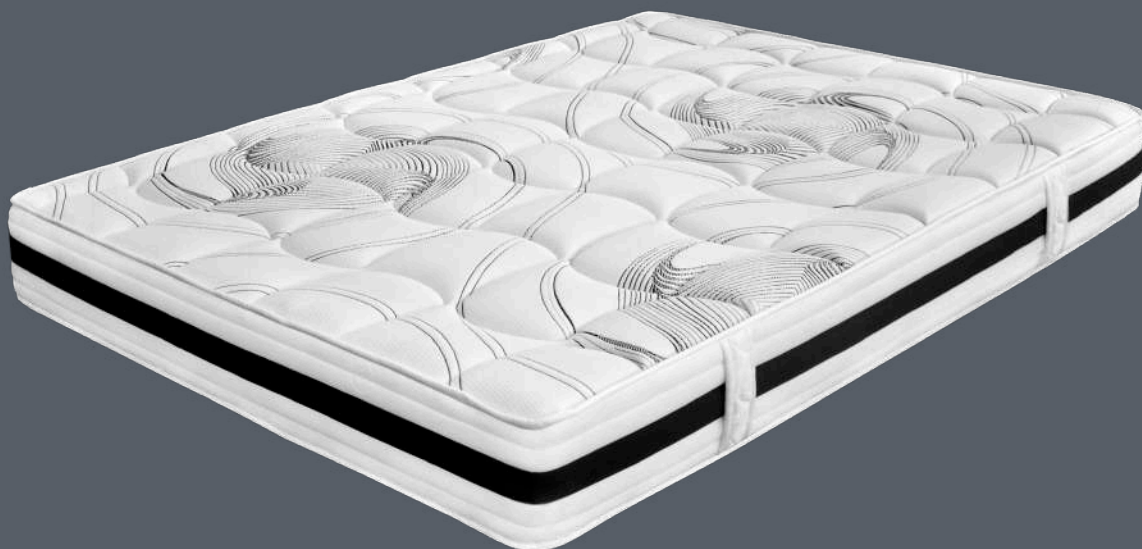

**5** ANS DE GARANTIE

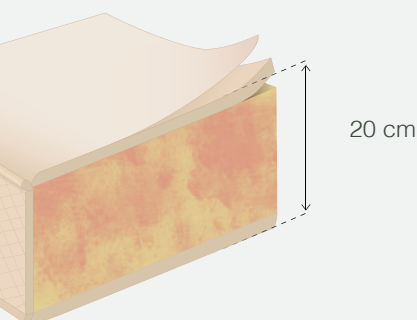

20 cm



Convient parfaitement pour sommier électrique en prenant l'option DUO (sans fermeture de jumelage)

## L'ESSENTIEL

Composé de mousse Lastilux®, c'est le matelas Amiel en mousse HR le plus qualitatif. La qualité de sa mousse en fait également le produit idéal pour les personnes de forte corpulence.

## NOYAU

- Âme 15 cm mousse Haute Résilience Lastilux® d'une densité de 55 kg/m<sup>3</sup>

## FINITIONS

- Piquage continu : Coutil tricot 100% polyester
- 2 faces de couchage piquées sur fibres de 350g/m<sup>2</sup> et mousse 1,5 mm
- Bande d'aération latérale tridimensionnelle
- 4 poignées

## ÉPAISSEUR

20 cm

## LE + PRODUIT

Le produit est aussi disponible en version extra-ferme particulièrement adapté aux personnes de forte corpulence, ou en version non-feu sur demande (sans supplément de prix)

## CONFORT



Moelleux

Médium

Ferme



HR Lastilux



Convient à tous



Aération parfaite



Coutil stretch



Dim. spéciales



Fab. Française

**amiel**  
 LITERIE







# COMTESSE

UN PETIT MATELAS ÉLÉGANT !

Mousse Haute Résilience

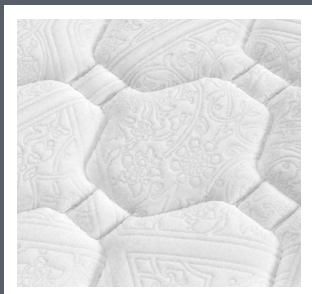

**5** ANS DE GARANTIE

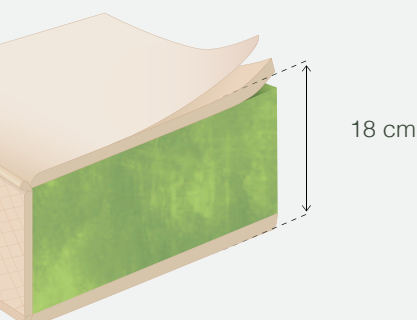

18 cm



Mousse HR



Aération parfaite



Réversible



Coutil stretch



Dim. spéciales



Fab. Espagnole

## L'ESSENTIEL

Bon rapport qualité/prix, c'est un matelas mousse confort moelleux/médium. Matelas de 18cm d'épaisseur, il est idéal pour les adolescents et jeunes adultes et est adapté à des couchages dont l'épaisseur est limitée.

## NOYAU

- 100% mousse Haute Résilience d'une densité de 35 kg/m<sup>3</sup>

## FINITIONS

- Piquage continu : Coutil 100% polyester
- 2 faces de couchage piquées sur fibres de 300 g/m<sup>2</sup>
- Bande latérale contrastée dans un tissu respirant
- 4 poignées

## ÉPAISSEUR

18 cm

## LE + PRODUIT

Grâce à sa faible épaisseur il est parfaitement adapté aux lits superposés/ lits rabattables / lit gigogne (espaces limités en épaisseur)

## CONFORT



**amiel**  
L I T E R I E



UN CONFORT MÉDIUM AU PRIX IMBATTABLE !

Mousse Haute Résilience

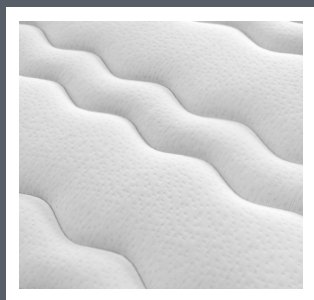

Matelas livré  
Roulé

**5** ANS DE  
GARANTIE

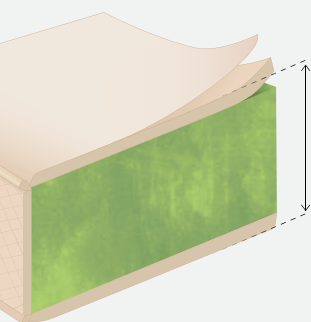

24 cm



## L'ESSENTIEL

*Un matelas en mousse HR au soutien médium et qui a fière allure ! C'est clairement notre meilleur rapport/qualité prix pour un matelas moyen de gamme !*

## NOYAU

- 100% mousse Haute Résilience d'une densité de 35 kg/m<sup>3</sup>

## FINITIONS

- Piquage continu : Coutil stretch 100% polyester.
- 2 faces de couchage piquées sur ouate 350 g/m<sup>2</sup>
- Plate-bandes latérales contrastées grises en tissu Jacquard
- Un design simplifié au maximum pour réduire les coûts (pas de poignées...)

## ÉPAISSEUR

24 cm

## LE + PRODUIT

Épais et pas cher, le Europe est livré roulé : facile à stocker et à transporter !

## CONFORT



Mousse HR



Matelas roulé



Réversible



Coutil stretch



Dim. spéciales



Fab. Espagnole



### Produit en marque blanche

Pas de nom ni de  
marque écrit sur  
l'étiquette : vous êtes  
libre de lui donner le  
nom de votre choix





# ANÉMONE

IDÉAL POUR LES SOMMIERS GIGOGNES

Mousse Polyuréthane

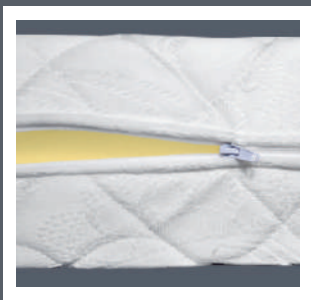
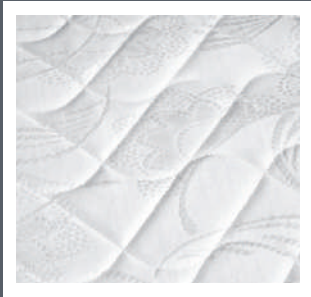

**3** ANS DE GARANTIE

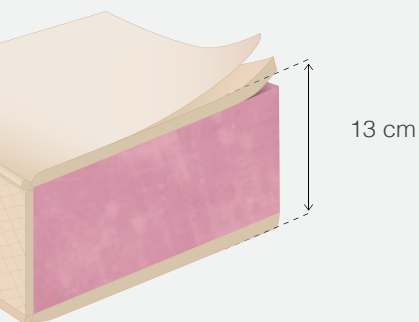

13 cm



## L'ESSENTIEL

*Un matelas idéal pour le couchage d'appoint, qui avec son épaisseur de 13 cm s'adapte à toutes les configurations de couchage !*

## NOYAU

- Âme 12,5 cm Polyuréthane d'une densité de 30 kg/m<sup>3</sup>

## FINITIONS

- Coutil 100% Polyester
- 2 faces de couchage piquées sur mousse 5 mm
- Déhoussable (housse lavable à 30°C)
- Disponible jusqu'au 140 uniquement

## ÉPAISSEUR

13 cm

## LE + PRODUIT

Convient parfaitement pour le sommier inférieur gigogne

## CONFORT



Polyuréthane



Déhoussable



Lavable à 30°C



Réversible



Dim. spéciales



Fab. Française

**amiel**  
LITERIE







MATELAS 1<sup>er</sup> PRIX

Mousse Polyuréthane

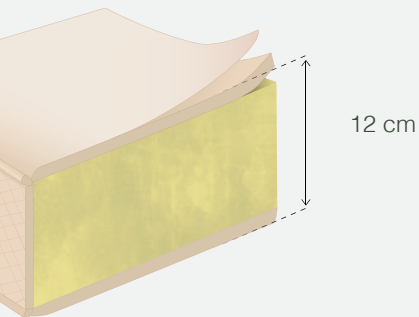
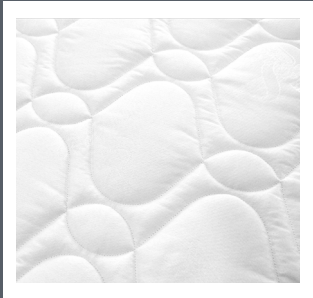

12 cm



Polyuréthane



Réversible



Dim. spéciales



Fab. Espagnole

## L'ESSENTIEL

*L'incontournable matelas 1<sup>er</sup> prix idéal pour les enfants jusqu'à 6 ans, ou éventuellement en dépannage. Fortement déconseillé pour un couchage quotidien.*

## NOYAU

- Âme 12 cm de mousse Polyuréthane d'une densité de 20 kg/m<sup>3</sup>

## FINITIONS

- Piquage continu : Coutil damassé blanc 100% polyester
- Une face de couchage piquée sur fibres de 120 g/m<sup>2</sup>
- Une face de couchage tissu damassé (non-piquée)
- Galon contrasté noir côté face de couchage

## ÉPAISSEUR

12 cm

## LE + PRODUIT

Ce matelas peut convenir pour de jeunes enfants ou en couchage d'appoint lorsque vous recevez des invité.e.s !

## CONFORT



Moelleux

Médium

Ferme

**amiel**  
LITERIE



# NON-FEU

MATELAS SPÉCIFIQUES COLLECTIVITÉS

Mousse Haute Résilience M4

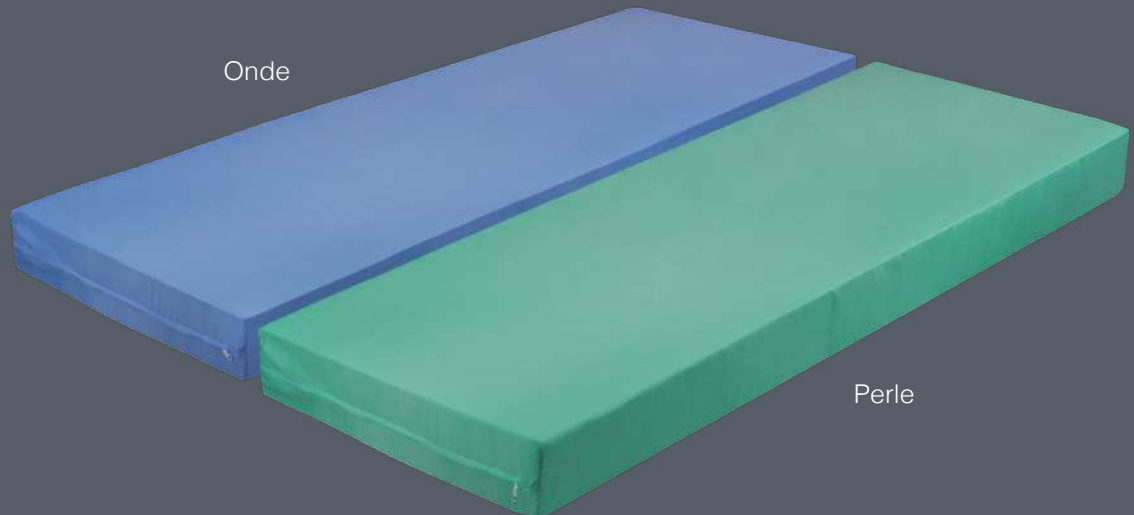
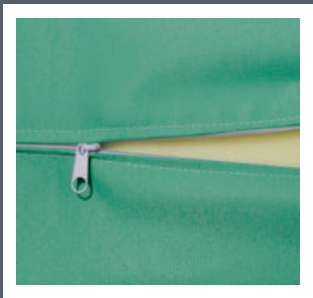
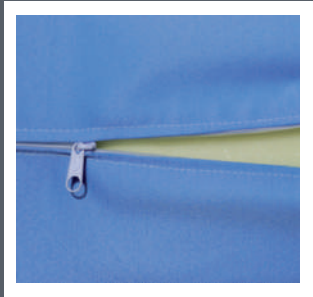

**3** ANS DE GARANTIE

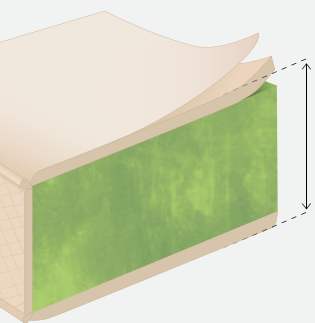

13 ou 15 cm



Mousse HR



Anti-feu



Déhoussable



Dim. spéciales



Fab. Française

## L'ESSENTIEL

Ces matelas non-feux sont disponibles en deux versions : le modèle **Onde** non-feu lavable ou le modèle **Perle** lessivable et imperméable à l'eau et à l'air. Ces produits sont idéaux pour les collectivités.

## NOYAU

- Âme 100% mousse Haute Résilience d'une densité de 35 kg/m<sup>3</sup>
- Classement non feu M4

## FINITIONS MODÈLE **ONDE**

- Coutil Polyester non feu M1 anti acariens traité Biopruf®
- Déhoussable et lavable à 90°C

## FINITIONS MODÈLE **PERLE**

- Coutil enduit de Polyuréthane traité Sanitized™
- Principe actif biocide : Mélamine polyphosphate, chlorinated, phosphate ester
- Déhoussable lavable à 90°C
- Désinfection possible à l'eau savonneuse ou à l'alcool dilué à 10% ou eau de javel

## ÉPAISSEUR

- Les 2 références sont disponibles en 13 ou 15 cm
- D'autres épaisseurs sont disponibles sur commande

## CONFORT



  
**amiel**  
 LITÉRIE



Barcelone

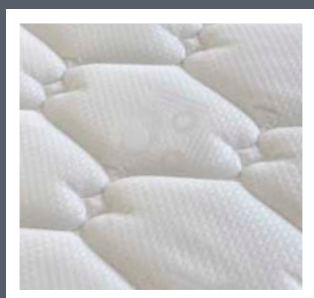

Toulouse

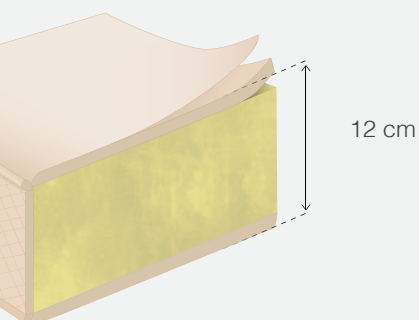

12 cm



### L'ESSENTIEL

Ces matelas sont idéaux pour le couchage des bébés et sont disponibles dans les dimensions suivantes : 60 cm x 120 cm / 60 cm x 140 cm / 70 cm x 140 cm.

### TOULOUSE

#### NOYAU

- Âme 100% mousse Polyuréthane d'une densité de 25 kg/m<sup>3</sup>

#### FINITIONS

- Coutil Jacquard  
- 2 faces de couchage piquées sur fibres

#### ÉPAISSEUR

12 cm

### BARCELONE

#### NOYAU

- Âme 100% mousse Polyuréthane d'une densité de 20 kg/m<sup>3</sup>

#### FINITIONS

- Coutil Polyester  
- Déhoussable et lavable à 30°C

#### ÉPAISSEUR

12 cm



Polyuréthane



Réversible



Lavable (Barcelone)



Dim. spéciales



Fab. Française



# ACCESSOIRES BÉBÉS

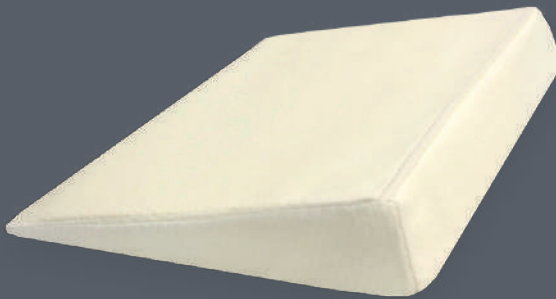

1



4



3

## 1 - Oreiller plan incliné

- Mousse 100% polyuréthane 20 kg/m<sup>3</sup>
- Épaisseur 8 cm
- Surélève le corps du bébé de 15°
- Enveloppe: 100% coton
- Le plan est à placer entre le matelas et le drap-housse, au niveau de la tête du bébé
- Housse déhoussable et lavable à 30°C

## 2 - Sommier bébé Mercure

- Sommier à lattes de 70 mm
- Hauteur 3 cm

## 3 - Protège-matelas bébé

- Protège-matelas imperméable
- Éponge bouclette 100% coton
- Lavable à 60°C
- Sèche-linge accepté
- Coloris blanc

## 4 - Drap-housse bébé

- 2 en 1 : à la fois drap et protège-matelas imperméable
- Aéré et doux, ne tient pas chaud
- Lavable à 60°C
- Sèche-linge accepté
- Coloris : voir nuancier Delis page 73



# PIEDS



## Pour sommiers tapissiers, cadres coins ronds

- n°6** - Pieds promo bois hauteur 15 cm Ø 50 mm clairs ou wengué
- n°10** - Pieds boules bois clairs hauteur 8 cm
- n°12** - Pieds rouleaux bois Clairs : 2 domes + 2 rouleaux
- n°13** - Pieds cylindriques bois hauteur 18 cm - Coloris : Clair, Merisier, Wengué, Laqué blanc ou Argent
- n°14** - Pieds cylindriques bois hauteur 25 cm - Coloris : Clair, Merisier, Wengué, Laqué blanc ou Argent

- n°15** - Pieds design inox brossé Ø 60 - hauteur 18 cm
- n°17** - Pieds design inox brossé carré 60mm de côté - hauteur 15 cm
- n°18** - Pieds Scandinave frêne clair - hauteur 20 cm
- PCBB** - Pieds carré bois patinés blanc 60mm de côté - hauteur 15 cm
- PCBN** - Pieds carré bois noir - 60 mm de côté - hauteur 15 cm
- PCBT** - Pieds carré bois taupe - 60 mm de côté - hauteur 15 cm
- PCR** - Pied central réglable bois - hauteur de 17 à 20 cm / hauteur de 21 à 25 cm ou 26 à 29 cm



## Pour Apollon réhaussé hauteur 14 cm

- n°4 - n°5** - Pieds bois cylindriques vernis Clair - Merisier - h. 18 cm

## Pour Cadres Coins Ronds

- n°7** - Lot de 5 pieds tube rond Ø 50 mm, hauteur 26 cm

## Pour Extensibles

- n°11** - Métal carré pour extensibles hauteur - 26 cm au delà d'une ouverture à 90 cm il faut 2 jeux de pieds

## Pour sommiers Apollon hauteur 3 cm

- n°1** - Pieds tubes métalliques hauteur 22 cm
- n°2** - pieds bois cylindriques - Merisier hauteur 22 cm
- n°3** - Pieds bois cylindriques - Clair hauteur 22 cm
- PCR** - Pied central réglable. hauteur 21 à 23 cm





# SUR-MATELAS

UNE TOUCHE DE CONFORT SUPPLÉMENTAIRE

Sur-matelas amovible



1 - Morphée



2 - Mémo up

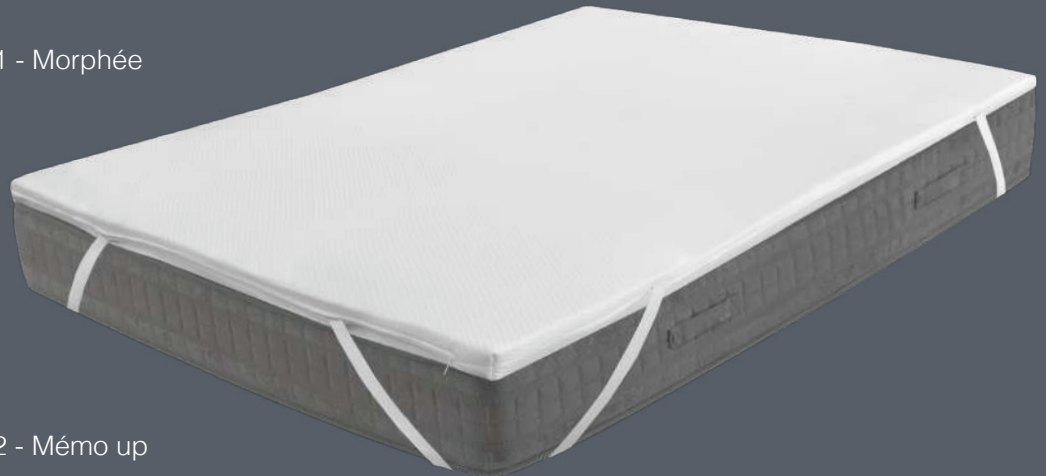

## L'ESSENTIEL

Un accessoire idéal pour tous ceux qui souhaitent ajouter une touche de confort à leur literie un peu trop ferme ou pour un effet cocooning en hiver.

### 1 - Morphée

- Âme 4 cm mousse viscoélastique thermoréactive 50 kg/m<sup>3</sup>
- Coutil tendu déhoussable
- Housse lavable à 30°C
- 4 élastiques de fixation



Viscoélastique



Morphologique



Déhoussable



Lavable à 30°C



Fab. Espagnole

### 2 - Mémo up

- Âme 6 cm mousse viscoélastique thermoréactive 55kg/m<sup>3</sup>
- Coutil tricot tendu déhoussable
- Housse lavable à 30°C
- 4 élastiques de fixation



Viscoélastique



Morphologique



Déhoussable



Lavable à 30°C



Fab. Française

## LE + PRODUIT

Les sur-matelas permettent de supprimer les points de pression et favorisent la micro-circulation sanguine. Ils peuvent par exemple être utilisés pour ceux qui ont un matelas trop ferme et qui ne souhaitent pas le changer.



# LIT PLIANT CLASSIQUE

POUR VOS AMIS PAS SI PROCHES !

Le couchage d'appoint

Housse de protection



Lit déplié



**2** ANS DE GARANTIE



## DÉTAILS



Polyuréthane



Fab. Italienne

## L'ESSENTIEL

*Le lit pliant une place est idéal en lit d'appoint. Il permet un couchage supplémentaire de qualité pour recevoir à tout moment.*

## CARACTÉRISTIQUES

**Référence lit pliant simple LP :**

- Existe en 80 uniquement
- Sommier tube rond Ø 25 mm
- Matelas en mousse galonné 20 kg/m<sup>3</sup> épaisseur 10 cm

## LATTES

15 lattes hêtre multiplis de 53 x 8 mm rapprochées en zone lombaire

## ACCESSOIRES

Housse de protection disponibles en 80 et 90 cm (vendues séparément)

## LE + PRODUIT

Avec son faible encombrement il est très facile à ranger, il saura se faire discret dans votre intérieur

  
**amiel**  
L I T E R I E



# LIT PLIANT RENFORCÉ

POUR VOS AMIS DE PASSAGE

Le couchage d'appoint de qualité supérieure

Housse de protection



Lit déplié



**2** ANS DE GARANTIE

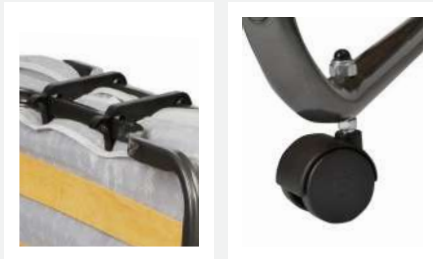

## DÉTAILS



Polyuréthane



Fab. Italienne

## L'ESSENTIEL

*Le lit pliant une place est idéal en lit d'appoint. Il permet un couchage supplémentaire de qualité pour recevoir à tout moment.*

## CARACTÉRISTIQUES

**Référence lit pliant renforcé LPR :**

- Existe en deux dimensions 80 et 90
- Sommier tube carré à ouverture automatique
- Matelas piqué et galonné en mousse 30 kg/m<sup>3</sup> épaisseur 10 cm
- Coutil jaquard

## LATTES

15 lattes hêtre multiplis de 53 x 8 mm rapprochées en zone lombaire

## ACCESSOIRES

Housse de protection disponible (vendue séparément)

## LE + PRODUIT

- Avec son faible encombrement il est très facile à ranger, il saura se faire discret dans votre intérieur
- Son matelas mousse d'une densité de 30kg/m<sup>3</sup> pour davantage de confort

  
**amiel**  
L I T E R I E



# LIT PLIANT COFFRE

LE COUCHAGE D'APPOINT DISCRET & DESIGN

Le couchage d'appoint discret



Coffre  
une fois plié

**2** ANS DE  
GARANTIE

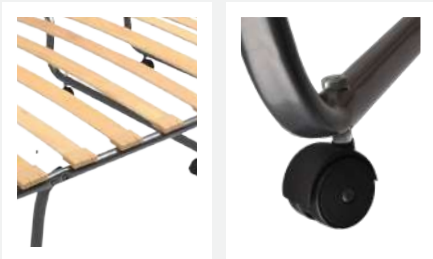

## DÉTAILS



Polyuréthane



Fab. Italienne

## L'ESSENTIEL

*Discret ce lit pliant s'intègre parfaitement dans votre intérieur et vous permet d'avoir un couchage d'appoint toujours prêt pour recevoir.*

## CARACTÉRISTIQUES

### Référence lit pliant meuble :

- Existe en 80 uniquement
- Sommier tube rond Ø 25
- Matelas en mousse galonné 20 kg/m<sup>3</sup> d'une épaisseur de 10 cm
- Meuble teinte chêne cendré
- 2 portes et 2 tiroirs fictifs avec poignées métallisées
- Dimensions 86 x 36 x 101,5 cm

## LATTES

15 lattes hêtre multiplis de 53 x 8 mm rapprochées en zone lombaire

## LE + PRODUIT

Avec son design épuré il s'intègre facile dans toutes vos pièces, en restant accessible à tous moments. Avec ses roulettes intégrées il est facile à déplacer

  
**amiel**  
L I T E R I E



# PROTECTION LITERIE



## 1 - Protège-matelas

- Molleton 100% coton de 220 g/m<sup>2</sup>
- Forme drap-housse, bonnets de 28 cm
- Lavable à 90°C
- Existe pour sommier électrique en version DUO.

## 2 - Protège-matelas imperméable

- Dessus en Molleton 100% coton et face inférieure en film respirant en polyuréthane
- Forme drap-housse, bonnets de 28 cm
- Lavable à 90°C
- Garantie 2 ans
- Existe pour sommier électrique en version DUO

## 3 - Isolateur de sommier

*Isolateur à placer entre le sommier et le matelas pour éviter le glissement du matelas*

- Dessus non-tissé, aiguilleté 100% polyester de 450 g/m<sup>2</sup>
- Dessous 1000 points latex
- Lavable à la main

## 4 - Housse complète (rénove-matelas)

- 60% coton + 40% polyester
- Pour matelas jusqu'à 18 cm de hauteur
- Ouverture par fermeture éclair sur 3 côtés
- Lavable à 60°C
- Traitement Actigard : anti-acariens anti-bactérien et anti-moisissures
- Principe actif biocide : Acibenzolar-S-methyl



## 1 - Drap-housse Delis Modèle Deluxe en Tencel

- Deux en un : à la fois drap et protège-matelas imperméable
- Aéré et doux, ne tient pas chaud
- Lavable à 90°C
- Passe au sèche-linge
- Ne fait pas de bruit
- Coloris en stock : blanc, écru, gris

Grâce à ses capacités d'absorption et de thermorégulation, il permet d'améliorer la qualité du sommeil. 2 en 1 il vous permet de n'utiliser qu'un seul textile pour protéger votre matelas et dormir dessus.

### De nombreux coloris sur commande

[Plus d'une vingtaine de coloris disponibles \(délai 4 semaines\)](#)

Voir nuancier page suivante et à l'adresse suivante :  
<http://amiel.fr/textile>

## 2 - Drap-housse Dormisette Modèle Eternel - extensible

- 97% Coton + 3% d'élastane
- Bonnets jusqu'à 32 cm
- Lavable à 60°C
- Existe pour TPR en DUO (1 drap = 3 tailles)
- Couleurs en stock : blanc, perle, graphite et platine

Ce drap housse en jersey offre un toucher unique et d'une douceur incomparable. Grâce à sa composition, fini la corvée de repassage, il s'adapte à plusieurs tailles et épaisseurs de matelas sans faire de plis.

Pour compléter votre parure les taies d'oreillers sont disponibles en deux dimensions : 40 x 60 et 50 x 70

**Attention pour les coloris sur commande les taies assorties ne sont pas toujours disponibles.**

### De nombreux coloris sur commande

[Plus d'une vingtaine de coloris disponibles \(délai 4 semaines\)](#)

Voir nuancier page suivante et à l'adresse suivante :  
<http://amiel.fr/textile>



Drap-housse Delis Tencel  
Coloris disponibles



Drap-housse Dormisette Eternel  
Coloris disponibles

DORMISETTE





# HOUSSE ANTI-PUNAISES

IDÉAL POUR LES COLLECTIVITÉS OU HÔTELS

Housse anti-punaises & anti-insectes

Fermeture totalement hermétique grâce à un velcro qui assure l'herméticité de la housse



Fermeture à glissière impénétrable recouverte de plastique. Les punaises traversent les fermetures classiques, pas cette fermeture à glissière



## L'ESSENTIEL

Conçues pour être imperméables aux punaises de lit, les housses de protection protègent le matelas en empêchant les insectes d'y entrer ou d'en sortir. Entièrement étanches, ces housses éliminent tout ce qui peut être un point d'infiltration pour les punaises et les larves grâce à la fermeture à glissière dont elles sont équipées.

## CARACTÉRISTIQUES

- Tissu stretch au toucher agréable qui s'adapte parfaitement au matelas et laisse respirer le matelas
- Housse hermétique fabriquée avec un tissu et zip imperméable
- Fermeture à glissière en L pour faciliter la mise en place
- Housse testée en laboratoire

## COMPOSITION

- Tissu Stretch Polyester 100% de 220g + PU (Polyuréthane) de 25 g/m<sup>2</sup> (poids total 245g)

## LE + PRODUIT

- 3 dimensions disponibles : 90 x 190 cm / 140 x 190 cm / 160 x 200 cm (Hauteur maximale du matelas : 24 cm) Autres dimensions ou autres hauteurs de housses pour matelas plus épais disponibles sur commande
- Ces housses emprisonnent les punaises, leurs larves et leurs œufs qui, sans aucune ressource, meurent en l'espace de quelques jours
- Aussi efficace contre les acariens et tout autre insecte
- Pas de traitement chimique (biocides) potentiellement nocif pour la santé
- Utilisable de manière préventive ou lorsque les punaises sont déjà présentes



Tissu stretch



Aération parfaite



Déhoussable



Lavable à 60°C



Anti-punaises de lit



Fab. Espagnole

  
**amiel**  
L I T E R I E





# OREILLERS & COUETTE



## 1 - Oreiller fibres Amiel

- Rembourrage 100% fibres creuses conjuguées siliconées
- Housse 30% coton
- 70 % polyester - Lavable à 90°C
- Disponible en 60 x 60 / 45 x 70

## Traversin fibres Amiel plat (2) ou rond (3)

- Rembourrage 100% fibres creuses conjuguées siliconées
- Housse 30% coton
- 70% polyester - Lavable à 90°C
- Disponible en Traversin : 90 / 120 / 140 / 160

## 4 - Oreiller/ Traversin PLUMES NATURE

- 100 % Plumes d'oies et de canards (10% de duvet et 90% plumettes).
- Housse 100% coton blanc lavable à 60°C
- Disponible en Traversin : 90 / 120 / 140 / 160
- Oreiller disponible en 60 x 60 / 45 x 70

## 6 - Couettes

### A - Couette confort hiver blanche 400g

- Garnissage 100% fibres creuses siliconées 400 g/m<sup>2</sup>
- Lavable à 40°C
- Enveloppe en microfibre

### B - Couette bambou hiver 400g

- Garnissage en viscose de bambou 400 g/m<sup>2</sup>
- Lavable à 40°C
- Enveloppe en viscose de bambou

### C - Couette bambou été 200g

- Garnissage en viscose de bambou 200 g/m<sup>2</sup>
- Lavable à 40°C
- Enveloppe en viscose de bambou

**amiel**  
L I T E R I E



# OREILLERS



1 - Alizé



2 - Jade

Mousse perforée



## L'ESSENTIEL

Deux oreillers en mousse à mémoire perforée qui s'adaptent parfaitement à toutes les morphologies.

### 1 - OREILLER ALIZÉ

- Mousse viscoélastique perforée
- Bandes latérales en tissu 3D pour une ventilation optimale
- Réduction de la pression en s'adaptant à la position pour fournir un soutien maximal
- Contribue à réduire la douleur et la raideur du cou dues à de mauvaises postures
- Dimensions de l'oreiller : 40 x 60 cm
- Également disponible en traversin : 90, 135 et 150

#### CONFORT



### 2 - OREILLER JADE

- Mousse visco-nature (viscoélastique) perforée
- Bandes latérales en tissu 3D pour une ventilation optimale
- Réduction de la pression en s'adaptant à la position pour fournir un soutien maximal
- Contribue à réduire la douleur et la raideur du cou dues à de mauvaises postures
- Dimensions de l'oreiller : 40 x 60 cm
- Également disponible en traversin : 90, 135 et 150

#### CONFORT





maison

amiel





# natoma

INNOVATION BY NATURE

## Qualité & **artisanat**

### **Parce que le futur et l'innovation peuvent aussi se conjuguer au naturel**

Natoma, c'est notre marque qui fait la part belle au travail bien fait. C'est notre marque qui valorise le travail manuel/artisanal.

Nous aimons les choses bien faites, nous inspirer de la nature et sélectionner des matériaux écologiques, et durables.

La nature a beaucoup à nous apprendre, nous ne gardons que le meilleur de celle-ci pour dessiner nos produits.

Un confort naturel, un confort exigeant, c'est ça, Natoma !



# Qualité & artisanat



## Crin de cheval

Écologique, très résistant et durable, le crin de cheval est naturellement anti-bactériens et anti-acariens. La ventilation au naturel.



## Coton

Frais au contact de la peau, très respirant, un matelas contenant du coton va posséder une grande capacité à réguler l'humidité.



## Cachemire

Laine noble par excellence, la laine de la chèvre «kasmir» de l'Himalaya est très douce et légère. Elle retient l'humidité et régule la température corporelle pendant le sommeil.



## Latex naturel

Obtenu à partir de la sève extraite de l'arbre Hévée, c'est un matériau 100% naturel qui s'adapte à la forme au poids et à la taille du corps de chacun et supprime les points de pression.

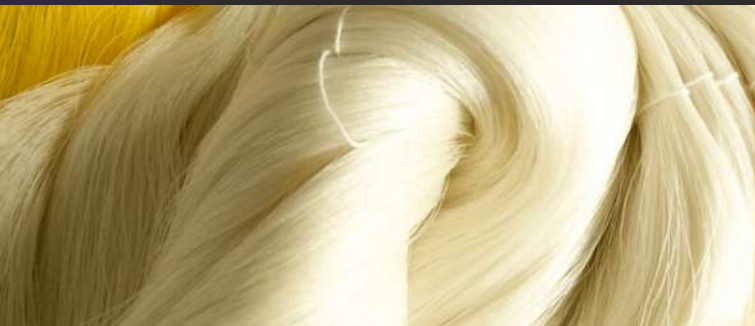

## Soie

C'est la fibre naturelle la plus fine et flexible. Naturellement hypoallergénique et antistatique elle offre une agréable sensation de confort.



## Viscose naturelle

Produite à partir de cellulose de bois ou de coton elle agit comme une seconde peau en régulant la température et maintenant l'équilibre hydrique du corps.



## Laine

Avec son confort douillet, elle offre un accueil moelleux et présente des propriétés climatiques incomparables pour un sommeil de meilleure qualité.



## Ressorts ensachés

Emballés dans des sachets individuels ils permettent la meilleure indépendance de couchage, l'adaptation à toutes les morphologies et une aération continue du matelas.

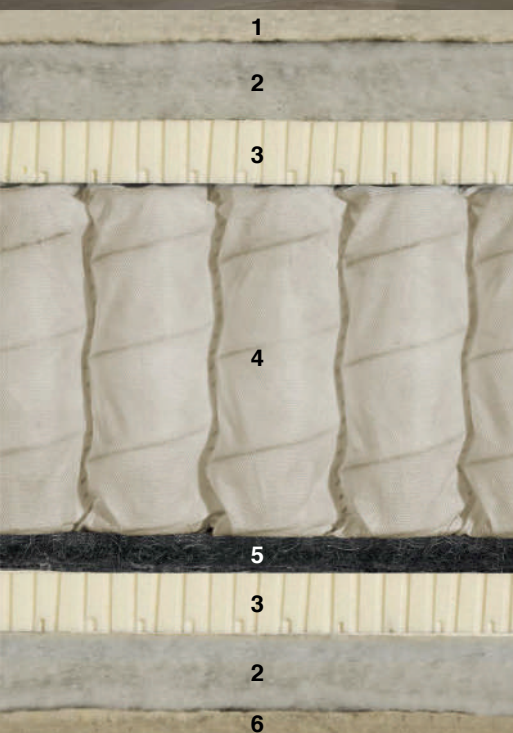
**7** ANS DE GARANTIE

## L'essentiel

Fruit de notre expérience dans la fabrication de matelas traditionnel, le matelas Héritage est entièrement fabriqué de manière artisanale. Il est cousu main par les mains expertes de nos artisans !

### COMPOSITION

#### NOYAU

- 1 - Fibres naturelles de coton et soie de 150 g/m<sup>2</sup>
- 2 - Couche 100% laine de 850 g/m<sup>2</sup>
- 3 - Couche de Latex Talalay 42kg/m<sup>3</sup> multi alvéolé de 30mm d'épaisseur
- 4 - Ressorts ensachés individuellement : 500 ressorts par m<sup>2</sup>
- 5 - Feutre de crin de cheval de 700 g/m<sup>2</sup> fixé avec du latex
- 6 - Laine cachemire de 100 g/m<sup>2</sup>

#### FINITION

- Coutil 100% viscose naturelle
- Capitonnage intégral réalisé à la main

#### ÉPAISSEUR

29 cm

#### LE + PRODUIT

Le matelas par excellence : 100% confort, 100% luxe

#### CONFORT



natoma

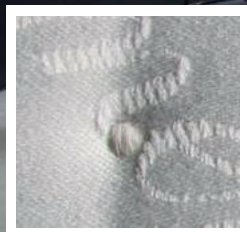
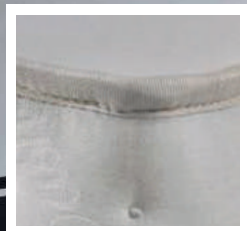
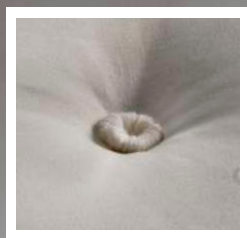

**7** ANS DE GARANTIE

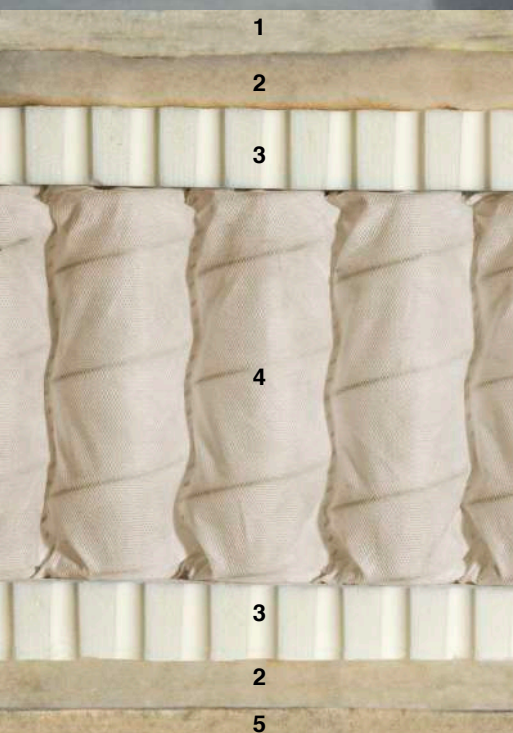

## L'essentiel

Fabriqué de façon artisanale et capitonné à la main le matelas Tradition allie ressorts et matériaux naturels : l'association parfaite pour combiner nature et confort.

### COMPOSITION

#### NOYAU

- 1 - Fibres naturelles de coton et soie de 150 g/m<sup>2</sup>
- 2 - Couche 100% laine de 350 g/m<sup>2</sup>
- 3 - Couche de Latex naturel 80 kg/m<sup>3</sup> de 30 mm d'épaisseur
- 4 - Ressorts ensachés individuellement : 500 ressorts par m<sup>2</sup>
- 5 - Laine cachemire de 100g/m<sup>2</sup>

#### FINITION

- Coutil 100% viscose naturelle
- Capitonage intégral réalisé à la main

#### ÉPAISSEUR

26 cm

#### LE + PRODUIT

La combinaison d'un matelas à ressorts et de matériaux naturels : aération et confort tout en un !

#### CONFORT



Moelleux

Médium

Ferme



**natoma**

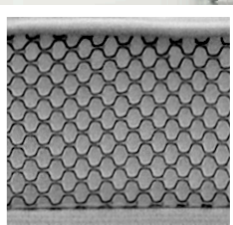
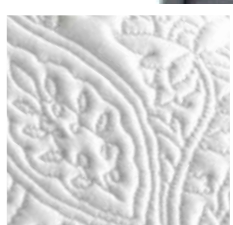

**7** ANS DE GARANTIE



1

2

## « L'essentiel

Un matelas naturel associant Latex et Latex Talalay® pour un confort exceptionnel. Laissez-vous emporter par cette sensation d'apaisement unique grâce au Latex Talalay® qui supprime tous les points de pression et permet une détente musculaire totale.

### COMPOSITION

#### NOYAU

- 1 - Couche de 4 cm de latex naturel Talalay® 42 kg/m<sup>3</sup>
- 2 - Couche de 18 cm de latex naturel 80 kg/m<sup>3</sup>

#### FINITIONS

- Coutil 100% stretch
- Fibre 325g/m<sup>2</sup>
- Déhoussable et doté de 4 poignées

#### ÉPAISSEUR

25 cm

#### LE + PRODUIT

Un matériau novateur qui ne génère aucun point de pression et s'adapte à toutes les morphologies en permettant une circulation de l'air optimale pour un matelas sain et qui dissipe toutes les tensions musculaires.

#### CONFORT





# Sur-matelas



## Symbiose

### NOYAU

- 1 - Fibres naturelles de coton et soie 150g/m<sup>2</sup>
- 2 - Couche de latex naturel alvéolé de 2 cm
- 3 - Micro ressorts ensachés individuellement : 280 ressorts par m<sup>2</sup>
- 4 - Laine cachemire de 100g/m<sup>2</sup>

### FINITIONS

Coutil composé à 100% de viscose naturelle

### ÉPAISSEUR

10 cm

### LE + PRODUIT

Redonnez du confort à votre matelas en supprimant les points de pression.

**7** ANS DE GARANTIE

## Osmose

### NOYAU

- 1 - Fibres naturelles de coton et soie 150g/m<sup>2</sup>
- 2 - Couche de latex naturel alvéolé de 6 cm

### FINITIONS

Coutil composé à 100% de viscose naturelle

### ÉPAISSEUR

10 cm

### LE + PRODUIT

Redonnez du confort à votre matelas et dormez sur des matériaux 100% naturels.

**7** ANS DE GARANTIE

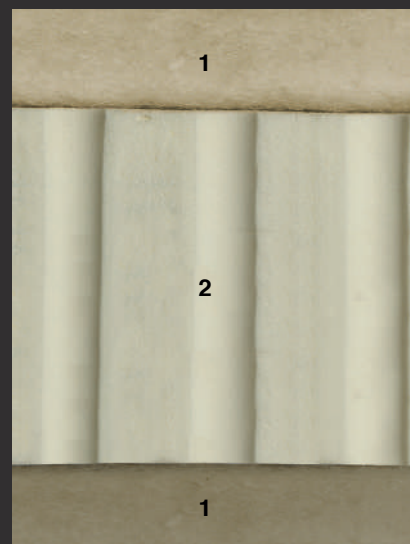
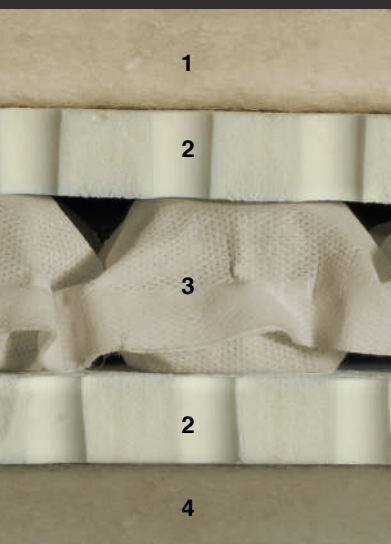



Fab. Espagnole



## « L'essentiel

*Un sommier aux finitions soignées à associer à tous nos modèles de têtes de lit, chevets et autres bancs de lit. Des centaines de possibilités de personnalisation.*

### CARACTÉRISTIQUES

- Structure en bois de 190 x 20 mm
- 1 poutre centrale de renfort
- Hauteur 18 cm

### LATTES

14 lattes de 700 x 9 mm en bois contrecollé

### DÉTAIL & PRÉCISIONS

- Disponible uniquement en :  
90 x 190 cm / 120 x 190 cm / 140 x 190 cm et 160 x 200 cm
- Le matelas est encastré dans une «cuvette» et, est ainsi 6 cm en dessous de la bordure supérieure
- Pied central réglable obligatoire à partir du 120 x 190 cm
- Réalisable dans tous les tissus du nuancier (Page 32, 33 & 34)
- Tous les sommiers font 10 cm de plus en longueur et en largeur par rapport aux dimensions intérieures

*ex : pour un couchage en 140 x 190 cm le sommier mesure 150 x 200 cm*

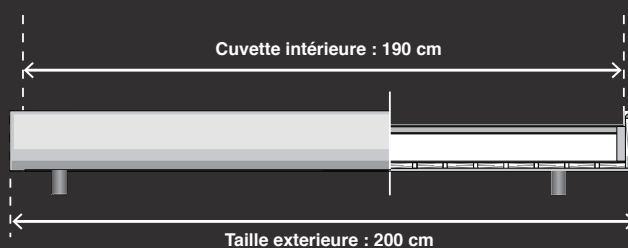

**natoma**

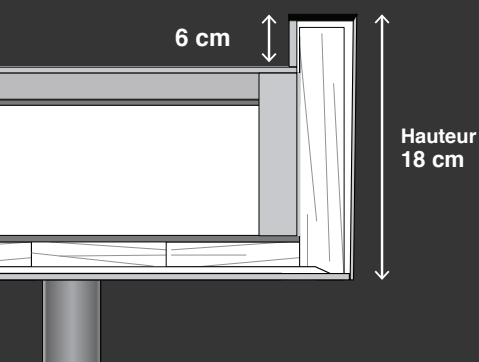

### TISSU & COLORIS

- Disponible dans tous les tissus du nuancier Amiel
- En stock : tissus Sahara et Romer (Gris, Ceniza, Antracita) en 140 et en 160, Autres tissus et dimensions sur commande : délai 5 à 6 semaines



**+ 75 autres nuances**

*Voir pages 38, 39 et 40*

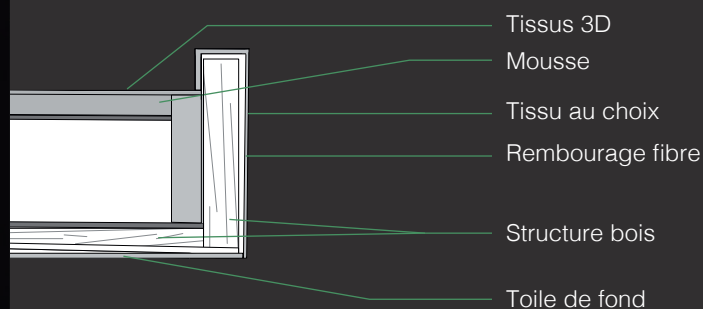

# Têtes de lits

## Cheverny

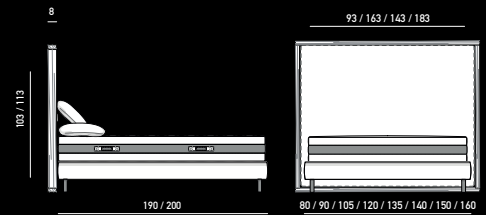

- Structure bois aggloméré
- 2 coloris disponibles pour le bois : Imitation Chêne clair ou Noyer
- Système de fixation murale de série
- Renfort en bois à l'avant pour adaptation de glissières
- Tissu et coloris au choix nuancier Page 38, 39 & 40
- Épaisseur 8 cm
- Hauteur : 113 cm

**5** ANS DE GARANTIE

## Chaumont

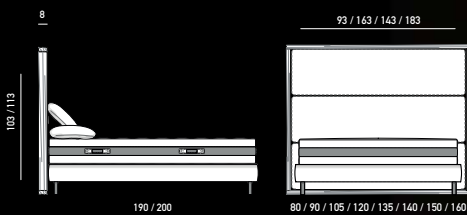

- Structure bois aggloméré
- 2 coloris disponibles pour le bois : Imitation Chêne clair ou Noyer
- Système de fixation murale de série
- Système de fixation murale de série
- Renfort en bois à l'avant pour adaptation de glissières
- Tissu et coloris au choix nuancier Page 38, 39 & 34
- Épaisseur 8 cm
- Hauteur : 113 cm

**5** ANS DE GARANTIE

# Têtes de lits

## Chenonceau

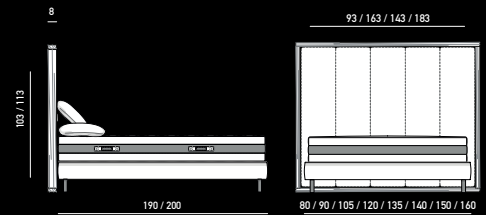

- Structure bois aggloméré
- 2 coloris disponibles pour le bois : Imitation Chêne clair ou Noyer
- Système de fixation murale de série
- Renfort en bois à l'avant pour adaptation de glissières
- Tissu et coloris au choix nuancier Page 38, 39 & 40
- Épaisseur 8 cm
- Hauteur : 113 cm

**5** ANS DE GARANTIE

## Chambort

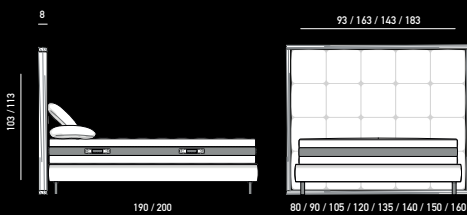

- Structure bois aggloméré
- 2 coloris disponibles pour le bois : Imitation Chêne clair ou Noyer
- Système de fixation murale de série
- Système de fixation murale de série
- Renfort en bois à l'avant pour adaptation de glissières
- Tissu et coloris au choix nuancier Page 38, 39 & 34
- Épaisseur 8 cm
- Hauteur : 113 cm

**5** ANS DE GARANTIE

# Chevets



## Villandry

- Structure bois disponible en finition Imitation Chêne clair ou Noyer
- Tiroir tapissé de tissu au choix (Page 32, 33 & 34) et pouvant être assorti à la tête de lit
- Piètement en métal noir
- Dimensions L50 x H50 x P37 cm

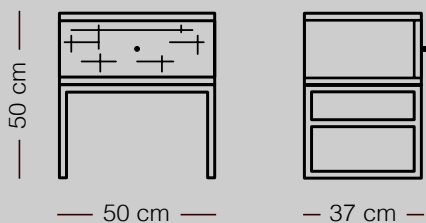

## Vendôme

- Structure bois disponible en finition Imitation Chêne clair ou Noyer
- Piètement en métal noir
- Dimensions L50 x H50 x P37 cm

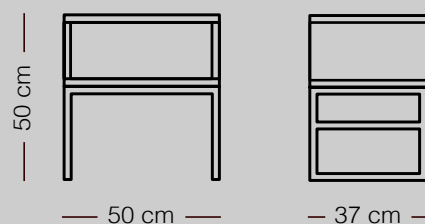

# Banc & fauteuil

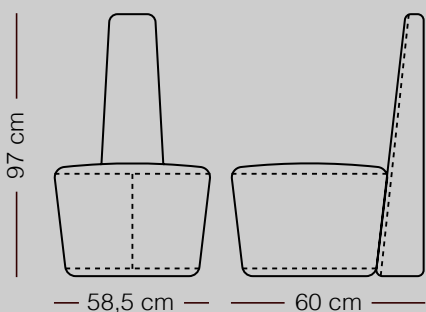

## Vigny

**Avec ou sans dossier**

- Fauteuil d'appoint
- Structure bois tapissée de tissu au choix (Page 32, 33 & 34) et pouvant être assorti à la tête de lit et/ou aux chevets
- Assise en mousse Haute-Résilience.
- Dimensions L58,5 x H97 x P60 cm

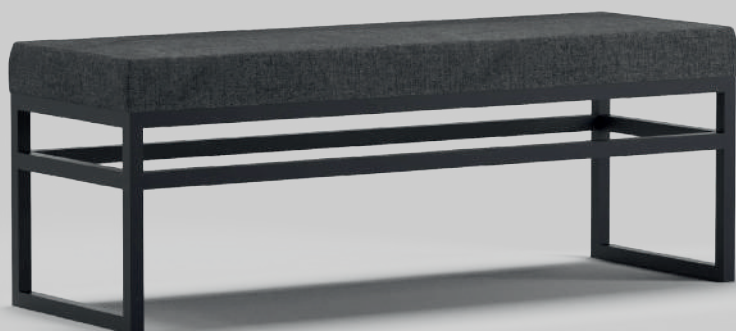

## Versailles

- Assise tapissée de tissu au choix (Page 32, 33 & 34) et pouvant être assorti à la tête de lit et/ou aux chevets
- Piètement en métal noir
- Dimensions L110 x H39 x P37 cm

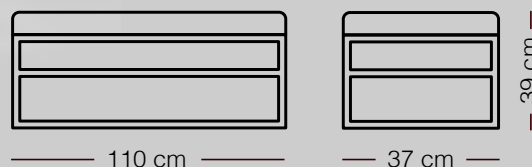

dreamy



# Une gamme roulée facile à transporter et à envoyer pour vendre sur internet !

## Les produits

Les produits Dreamy sont aussi vendus sur notre site internet à des tarifs conseillés qui vous permettent une marge confortable. N'ayez pas peur de perdre une vente à cause du site internet. Au contraire, celui-ci donnera de la crédibilité au produit.

## Un site internet de qualité pour mettre en avant Dreamy !

- Notre site internet dégage une image qualitative et sérieuse et vous assure une visibilité, plus besoin de gérer vous même la mise en place d'un couteux site internet, il est déjà fait !

## Un questionnaire de 7 questions unique en son genre !

- Le questionnaire spécifique de dreamy, permet d'orienter votre client vers le matelas possédant le confort et les caractéristiques qui lui conviennent le mieux, ainsi vous gagnez un temps précieux, le client vient au magasin avec les idées claires, il a les prix en tête et sait déjà ce qu'il veut !

The image displays a sequence of three questionnaire screens for the Dreamy brand. The first screen, titled 'Mon Poids et ma taille', features two horizontal sliders. The weight slider ranges from 40 kg to 100 kg+, with a green marker at 64 kg. The height slider ranges from 1,20 m to 2,00 m, with a green marker at 1,70 m. A green 'Continuer' button with a right arrow is at the bottom. The second screen is a confirmation screen with a yellow hand icon and the text 'Bienvenue ! On va vous aider à choisir votre matelas' and 'Prêt ? c'est parti !'. Below this is a question 'La plupart du temps vous allez dormir seul ?' with a bed icon, and two large white buttons labeled 'Oui' and 'Non'. The third screen shows a question '...r chaud ?' with three response buttons: 'Oui j'ai souvent chaud', 'Je sors parfois une jambe du lit', and 'Rarement'. To the right of this screen is a 'Pourquoi cette question ?' section with a lightbulb icon and explanatory text: 'Certaines matières sont plus conseillées que d'autres pour les personnes sensibles à la chaleur : par exemple la mousse à mémoire de forme respire peu, les ressorts c'est vraiment bien niveau chaleur ! Plus des ressorts = de la mousse viscopé par dessus si on a pleins, souvent chaud c'est encore mieux !'

# Le Georgette

Le + ferme de la bande

Fabriqué en UE  
(España)



## Caractéristiques

Matelas en Viscogel + Latex + mousse HR 40 kg/m<sup>3</sup>

- Matelas entièrement déhoussable et lavable
- Housse changeable si besoin
- Hauteur : 26 cm

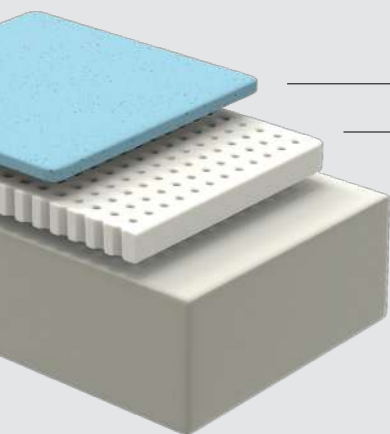

Viscogel

Latex

Mousse HR



Viscogel



Latex



Mousse  
Haute-résilience



Entièrement  
déhoussable

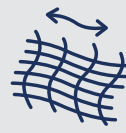

Coutil Stretch  
& respirant

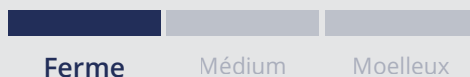

Ferme

Médium

Moelleux

# Le Louisette

Le + équilibré des 3 !



Fabriqué en UE  
(España)



Mousse  
Viscographène



Mousse  
Haute-résilience



Morphologique  
et enveloppant



Entièrement  
déhoussable

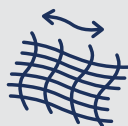

Coutil Stretch  
& respirant



## Caractéristiques

Matelas en Mousse Viscographène  
+ mousse HR 40 kg/m<sup>3</sup>

- Matelas entièrement déhoussable et lavable
- Housse changeable si besoin
- Hauteur : 26 cm

Viscographène

Mousse HR

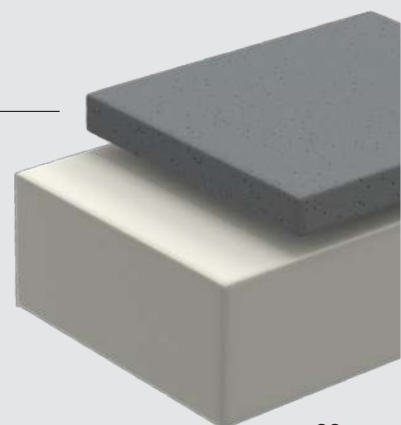

# Le Jeanette

Le mou de l'équipe !

Fabriqué en UE  
(España)



## Caractéristiques

Matelas en Mousse aux extraits de mauve + HR Soja  
40 kg/m<sup>3</sup>

- Matelas entièrement déhoussable et lavable
- Housse changeable si besoin
- Hauteur : 26 cm



Mousse  
à la mauve



Mousse HR  
Soja



Morphologique  
et enveloppant



Entièrement  
déhoussable

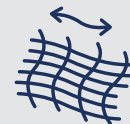

Coutil Stretch  
& respirant

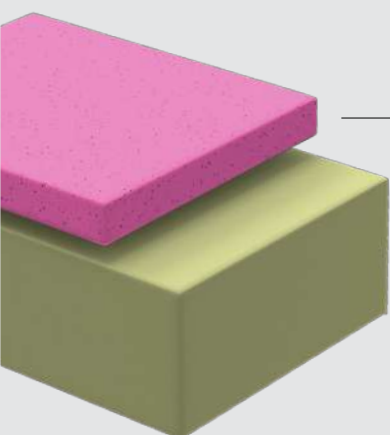

Mousse aux  
extraits de mauve

Mousse HR Soja



Ferme

Médium

**Moelleux**



## Le Georgette

Le + ferme de la bande !



## Le Louisette

Le + équilibré des 3

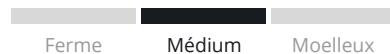

## Le Jeanette

Le mou de l'équipe

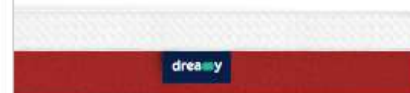

**Découvrez le matelas de vos rêves**



Passez le test sur notre site :  
[www.dreamy.cc/test](http://www.dreamy.cc/test)

**Alors ? quel est le vôtre ?**

Découvrez-en plus sur la plus toulousaine des startups  
[www.dreamy.cc](http://www.dreamy.cc)

Made in Toulouse with ❤️

# CONSULTEZ NOTRE TARIF

RÉSERVÉ À NOS CLIENTS PROFESSIONNELS



RETROUVEZ NOS  
**TARIF HT/TARIFS CONSEILLÉS**  
MIS À JOUR RÉGULIÈREMENT !

*www.tarifs.amiel.fr*

DEMANDEZ VOTRE MOT DE PASSE

PAR MAIL : [contact@amiel.fr](mailto:contact@amiel.fr)





Fabricant de rêves  
& de literie



05.61.48.61.07



[www.amiel.fr](http://www.amiel.fr)



[contact@amiel.fr](mailto:contact@amiel.fr)

## **RETROUVEZ NOTRE CATALOGUE MIS À JOUR RÉGULIÈREMENT !**

*Scannez le QR CODE suivant :*



*Ou, rendez-vous à l'adresse suivante :  
<http://amiel.fr/catalogue>*