



maison  
amiel



**CATALOGUE GÉNÉRAL**

**OCTOBRE 2019**



# CATALOGUE GÉNÉRAL

## OCTOBRE 2019

### SOMMAIRE

<b>MAISON AMIEL</b>	Page 04
- Nos engagements & collections	Page 05
- Nos marques	Page 07
<b>AMIEL LITERIE</b>	Page 08
<b>SOMMIERS</b>	Page 09
- Cadres métalliques	Page 09
- Sommiers parementés et recouverts	Page 13
- Sommiers déco (Gamme classique & City)	Page 15
<b>ARTICULÉS</b>	Page 31
- Articulé manuel	Page 31
- Électriques	Page 32
<b>MATELAS</b>	Page 34
- Glossaire des matières	Page 34
- Matelas Latex	Page 36
- Matelas Viscoélastiques & Viscographènes	Page 39
- Matelas Ressorts	Page 45
- Matelas HR (Haute-résilience)	Page 70
<b>ACCESSOIRES</b>	Page 63
- Pieds de sommiers	Page 63
- Sur-matelas	Page 64
- Lits pliants	Page 65
- Textile	Page 68
- Protections literie	Page 70
- Oreillers et couette	Page 72
<b>NATOMA</b>	Page 74
- Nos valeurs	Page 75
- Matelas	Page 77
- Sur-matelas	Page 80
- Têtes de lits	Page 81
- Chevets	Page 83
<b>DREAMY</b>	Page 84
- Concept	Page 85
- Matelas	Page 86
- Sommier	Page 89
- Têtes de lit	Page 91

# IL ÉTAIT UNE FOIS...

Un fabricant de rêves depuis 1946



## Déjà 70 ans !

Depuis 70 ans Amiel allie savoir-faire artisanal et innovation afin de vous proposer des produits toujours plus performants, qualitatifs et adaptés à vos besoins.

## Du sommier métallique au matelas à ions négatifs !

Amiel c'est une belle histoire qui a commencé en 1946, à l'origine spécialiste de la fabrication de sommiers métalliques, notre gamme a depuis bien évolué et nous vous proposons désormais des solutions complètes de literie !

Aujourd'hui innovation, design et qualité sont les valeurs qui nous tiennent à cœur pour transformer votre sommeil en une expérience unique. Nous avons conservé une fabrication artisanale avec notre savoir-faire traditionnel afin de proposer une qualité inégalable et Made in France !



ETS AMIEL S.A. FABRICANT



SOMMIERS METALLIQUES



26, RUE DES 3 PIGEONS TOULOUSE TÉL. 48.61.07

# NOS ENGAGEMENTS...



## Savoir-faire traditionnel

Les produits Amiel sont imaginés, pensés et fabriqués pour vous dans nos usines afin de conserver le savoir-faire traditionnel d'une literie de qualité.



## Sélection des matières

Toutes les matières qui composent nos produits sont choisies avec le plus grand soin, quelles soient issues de la nature ou de la recherche.



## Innovation et recherche

Nous mettons tout en œuvre pour rechercher et intégrer les dernières innovations au cœur de nos produits afin de transformer votre sommeil en une expérience unique !



## Éco-responsable

Engagés dans une politique de développement durable, nous mettons un point d'honneur à diminuer nos déchets. Nous réduisons au maximum les emballages de nos produits pour ne conserver que l'essentiel.



## Garantis les yeux fermés

Parce que nous nous efforçons de vous offrir le meilleur pour votre sommeil, tous nos sommiers et matelas sont garantis entre 5 et 10 ans !



## Local et Européen

Parce que c'est quand même mieux de ne pas faire traverser la terre à nos produits, nous privilégions les circuits-courts pour toutes nos livraisons et nous achetons tous nos produits et matières premières en France ou en Europe !

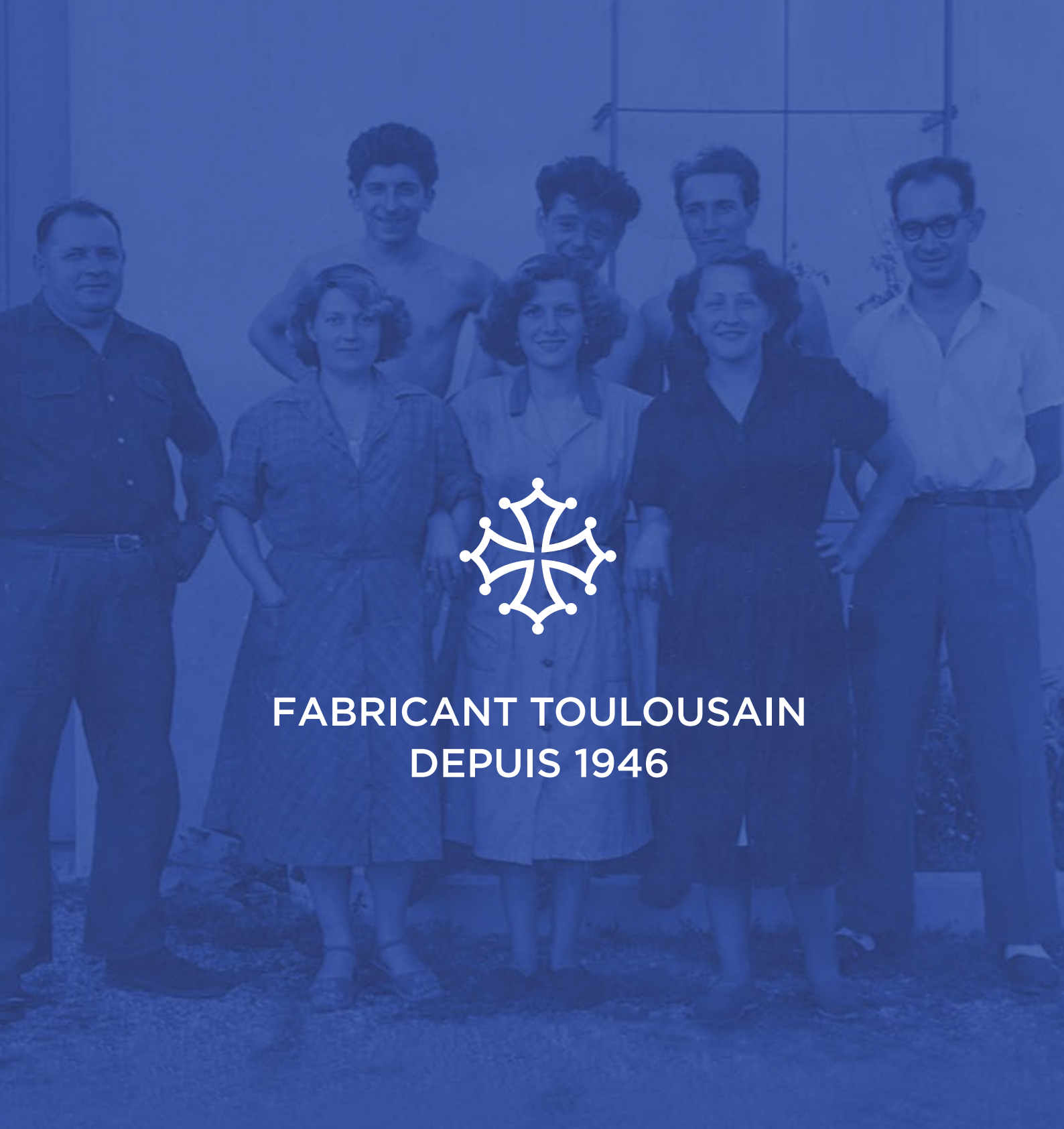

FABRICANT TOULOUSAIN  
DEPUIS 1946

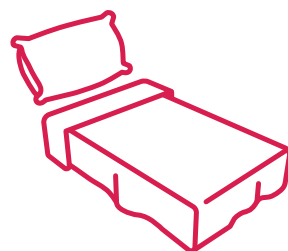
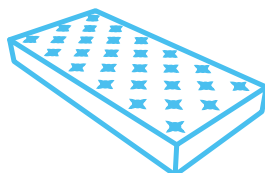
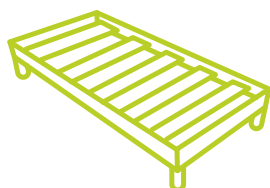



## NOS MARQUES

Amiel fait sa révolution...  
Après plus de 70 ans d'existence,  
nous proposons désormais plusieurs marques.



### HISTORIQUE

Amiel Literie est un nom qui s'est fait une place dans le grand sud de la France, c'est une marque abordable et de qualité. Une large gamme de produits pour toutes les bourses.

[www.amiel.fr](http://www.amiel.fr)



### CONNECTÉE

Un concept innovant :  
un test en ligne qui indique l'utilisateur vers  
le matelas qui lui correspond le plus.  
La livraison est incluse, c'est 100% transparent.

[www.dreamy.cc](http://www.dreamy.cc)



### NATURELLE ET INNOVANTE

Une marque haut de gamme associant  
savoir-faire artisanal et produits respectueux de  
l'environnement et naturels.  
La literie de luxe pour les clients exigeants.

[www.natoma.eu](http://www.natoma.eu)



**amiel**  

---

**L I T E R I E**



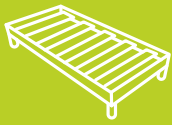

# COINS RONDS

LE SOMMIER AU TOP POUR VOTRE BUDGET

Sommier premier prix

Coins ronds

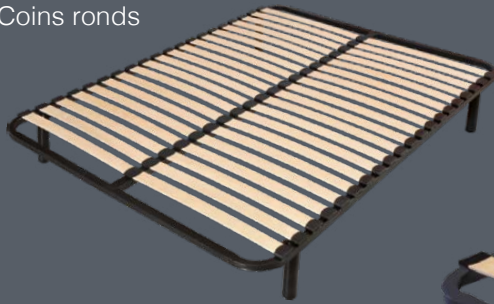

Coins ronds confort

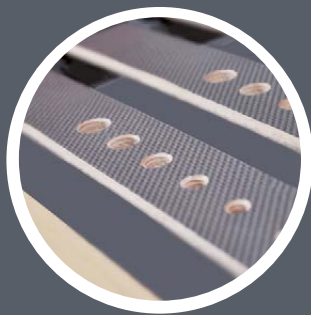

Zone épaule assouplie

**5** ANS DE GARANTIE



DÉTAIL LATTES



Conçu en France

## CARACTÉRISTIQUES

- Châssis en tube métallique cintré de 30 x 30 mm d'une épaisseur de 1,5 mm
- Barre centrale de renfort en tube métallique de 40 x 30 mm (sur 140 et 160)
- 4 platines pour fixation des pieds (+1 centrale de renfort en 120, 140 et 160)
- Laque époxy haute-protection et anti-corrosion

## LATTES

### *Réf Coins ronds (CR) hauteur 3 cm :*

- 2 x 20 lattes de 53 x 8 mm en hêtre multiplis emboîtées dans des embouts clipsés sur le tube

### *Réf Coins ronds (CRC) hauteur 3 cm :*

- 2 x 13 lattes de 53 x 8 mm en hêtre multiplis emboîtées dans des embouts clipsés sur le tube
- Zone lombaire renforcée : 2 doubles lattes anti-dérapantes 140 x 8 mm
- Zone épaule assouplie : 3 lattes ajourées anti-dérapantes 53 x 8 mm

## OPTION

- Aucune dimensions ou hauteurs spéciales possibles
- Pied central de renfort obligatoire à partir du 120 x 190 cm

## LE + PRODUIT

- Adaptation possible de tous les types de pieds à tige filetée de 8 mm

**amiel**  
LITERIE

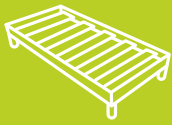

# APOLLON

LE CADRE À LATTES LE PLUS RÉSISTANT

Sommier 100% français et robuste

Apollon n°110  
démontable

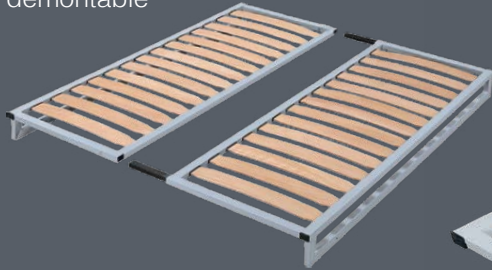

Apollon n°100



Apollon n°100  
Promo

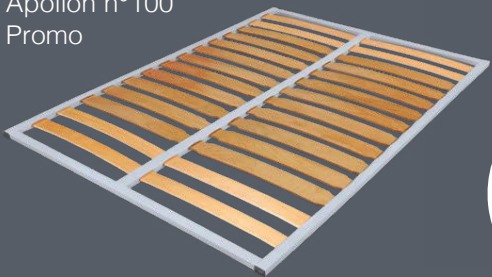

**10** ANS DE GARANTIE



## DÉTAIL LATTES



Dim. spéciales



Très robuste



Fab. Française

## CARACTÉRISTIQUES

- Châssis en tube métallique de 40 x 27 mm d'une épaisseur de 1,5 mm
- Barre centrale de renfort en tube métallique de 50 x 25 mm
- Laque époxy haute protection et anti-corrosion
- Référence Apollon n°100 et n°100 Promo : hauteur 3 cm
- Référence Apollon n°110 avec réhausse : hauteur 14 cm

## LATTES

Lattes hêtre multiplis emboîtées dans le tube

### Réf Apollon n°100 et n°110 :

- 14 lattes de 88 mm.

### Réf Apollon Promo :

- 2 x 10 lattes larges de 88 x 8 mm en hêtre multiplis au centre + 2 x 2 lattes larges de 70 x 8 mm en hêtre multiplis à la tête et au pieds.

## OPTIONS

- Démontable en 2 parties pour les accès difficiles
- Possibilités de dimensions et hauteurs spéciales sauf pour la référence Apollon n°100 Promo

## LE + PRODUIT

- Produit d'une grande robustesse qui convient parfaitement pour les matelas à ressorts ou les personnes de forte corpulence.



**amiel**  
LITERIE

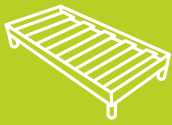

# GIGOGNE CR

LE GIGOGNE PREMIER PRIX

Sommier d'appoint

Cadre inférieur  
seul



Gigogne CR  
plié

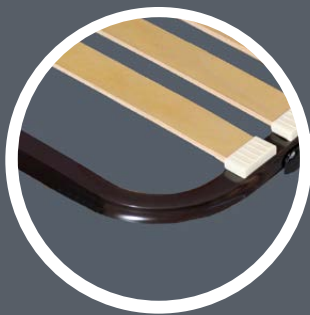

Tube cintré

**5** ANS DE  
GARANTIE



## DÉTAIL LATTES



Conçu en France

## CARACTÉRISTIQUES

- Châssis en tube métallique de 30 x 30 mm d'une épaisseur de 1,5 mm
- Gigogne supérieur : cadre simple avec 4 pieds tubes à boulonner
- Gigogne inférieur (seul Réf GIES) : piètement en tube rond cintré, ouverture automatique des pieds par rappel à ressorts, 4 roulettes pivotantes
- Laque époxy haute-protection et anti-corrosion
- Référence ensemble (sommier inférieur + supérieur) : EGIES

## LATTES

- 20 lattes de 53 x 8 mm en hêtre multiplis emboîtées dans des embouts clipsés sur le tube

## OPTION

- Disponible en 80/190 cm et 90/190 cm uniquement

## LE + PRODUIT

- Un couchage fixe une place et un couchage d'appoint deux places qui permet d'optimiser l'espace avec un encombrement minimum
- Épaisseur maximale du matelas sur le couchage inférieur 15 cm.  
Nous vous recommandons le matelas Anémone pour une utilisation optimale

**amiel**  
L I T E R I E

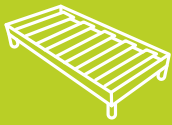

# EXTENSIBLE

LES SOMMIERS PASSE-PARTOUT

Sommiers pour logements aux accès difficiles

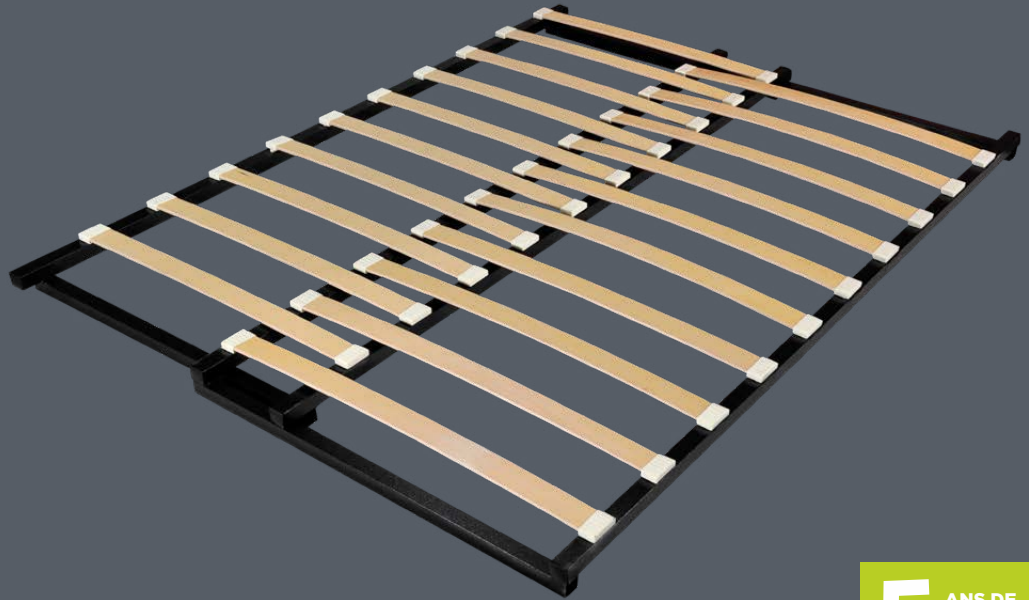

**5** ANS DE GARANTIE

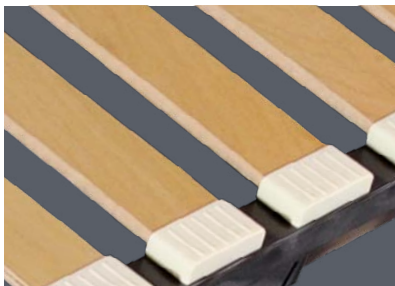

## DÉTAIL LATTES



Conçu en France

## L'ESSENTIEL

*Un sommier idéal pour les pièces avec un accès difficile ou réduit.  
Le sommier extensible est en plus parfaitement adapté pour les vieux lits ou lits en largeurs spéciales. Il permet de s'adapter à un grand nombre de dimensions.*

## CARACTÉRISTIQUES

- Chassis métalliques tubulaire 30 x 30 mm d'une épaisseur de 1,5 mm
- Sommier réglable en largeur de 80 à 150 cm
- Longueur 185 cm
- Laque epoxy haute protection et anti-corosion

## LATTES

- 2 x 13 lattes de 53 x 8 mm en hêtre multiplis

Attention en cas d'ouverture supérieure à 90 cm il est nécessaire de mettre deux jeux de pieds sous le sommier

**amiel**  
LITERIE

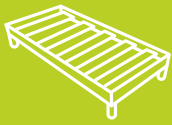

# APOLLON

## PAREMENTÉ ET RECOUVERT

L'APOLLON PAREMENTÉ OU RECOUVERT

Sommier tapissier



Masse d'angle



AR



ARP  
(extra-plat)

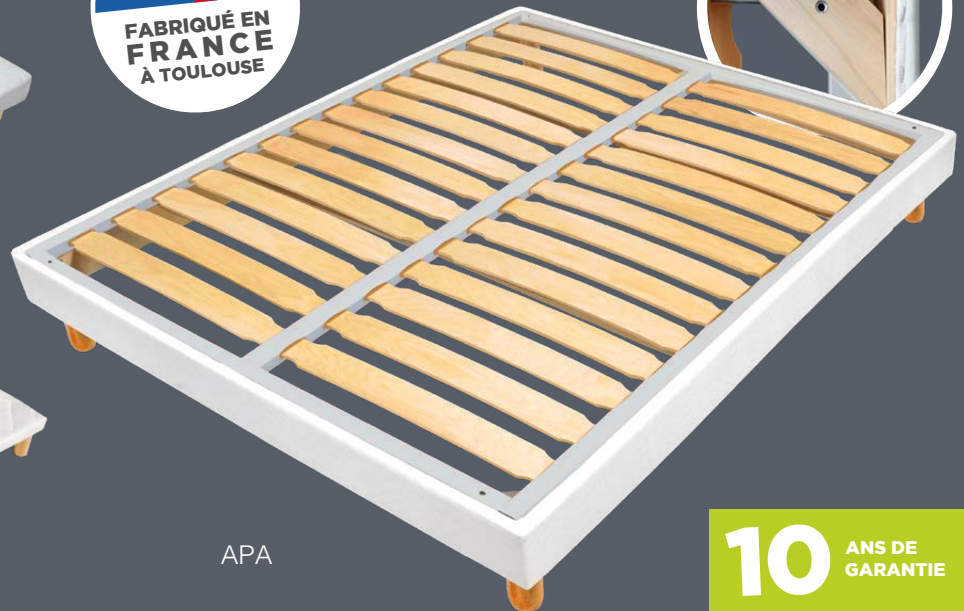
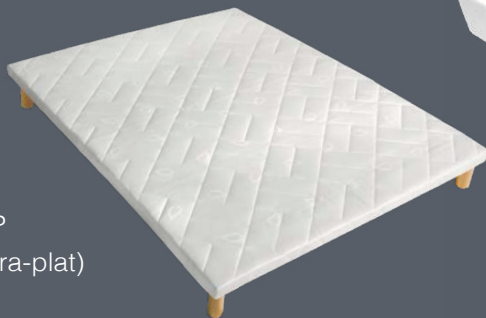

APA

**10** ANS DE GARANTIE

### CARACTÉRISTIQUES

- Cadre en tube métallique de 40 x 27 mm d'une épaisseur de 1,5 mm intégré dans une caisse bois (hauteur 14 cm, et épaisseur 2,2 cm)
- Structure renforcée & double traverse + 12 points de renfort
- Masse d'angle pour pieds avec tige filetée de 8 mm
- Caisse en bois recouverte d'un habillage damassé blanc piqué sur mousse de 0,5 cm

### APA

- Lattes et cadre métalliques apparents
- Hauteur du sommier : 14 cm

### AR

- Sommier recouvert d'un habillage damassé blanc piqué sur fibres 400g/m<sup>2</sup> sur le dessus et les côtés / Isolant entre le coutil et les lattes

### LATTES

- Lattes en hêtre multiplis emboîtées dans la structure tubulaire
- 2 x 14 lattes de 88 x 8 mm

### OPTIONS

#### APA

- Possibilité de le réaliser en dimensions et hauteurs spéciales (entre 8 et 18 cm)

#### ARP

- Disponible en hauteur 6 cm (Réf ARP) ou 14 cm (Réf AR)
- Possibilité de le réaliser en dimensions et hauteurs spéciales (entre 6 et 18 cm)

### LE + PRODUIT

- Sa grande robustesse en fait le sommier idéal pour les matelas à ressorts ou les personnes de forte corpulence

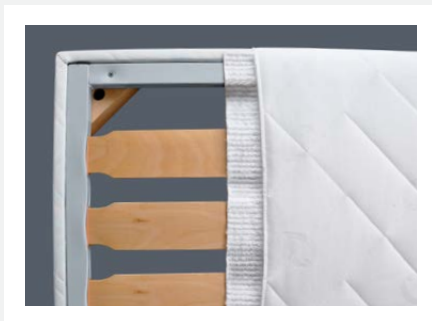

### DÉTAIL COUTIL



Dim. spéciales



Très robuste



Fab. Française

**amiel**  
L I T E R I E

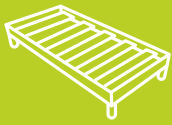

# SRL & SRP

LE SOMMIER TAPISSIER DE RÉFÉRENCE

Sommier tapissier



SRP



SRL



**10** ANS DE GARANTIE



DÉTAIL COUTIL



Dim. spéciales Fab. Française

## SRP (Sommier recouvert planches)

### CARACTÉRISTIQUES

- Structure en pin massif de 110 x 22 mm
- 2 barres de soutien verticales de 62 x 22 mm
- 2 barres de soutien horizontales de 55 x 30 mm
- Habillage coutil damassé blanc piqué sur fibres de 200g/m<sup>2</sup>
- Hauteur : 15 cm

### LATTES

- 13 lattes de 100 x 15 mm en bois massif :

## SRL (Sommier recouvert lattes)

### CARACTÉRISTIQUES

- Structure en pin massif de 110 x 22 mm
- 1 poutre centrale maintenant les embouts de lattes de 62 x 45 mm
- 2 barres de soutien horizontales de 55 x 30 mm
- Habillage en coutil damassé blanc piqué sur fibres de 200g/m<sup>2</sup>
- Hauteur : 15 cm

### LATTES

- 20 lattes de 53 x 8 mm en hêtre multiplis

### OPTIONS (SRP & SRL)

- Possibilité d'adapter des glissières pour têtes de lit
- Réalisable en dimensions spéciales
- Ces sommiers existent en version «déco» (voir pages suivantes)
- Pied central réglable obligatoire pour les sommiers en 160/200 cm

  
**amiel**  
 L I T E R I E

# GAMME DÉCO

Mode d'emploi en 4 points



## CHOIX DU PIQUAGE

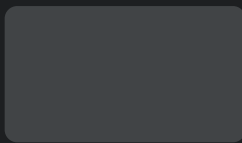

LISSE



CAPITONNÉE



PARIS



NEW-YORK



LONDRES

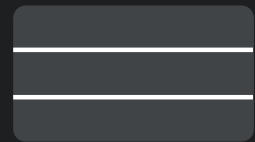

TOKYO



## CHOIX DU TISSU

Choix du tissu à l'intérieur de ce nuancier



## CHOIX DU COLORIS

Choix du coloris à l'intérieur de ce nuancier



## PASSEZ COMMANDE !

Une fois votre combinaison choisie vous n'avez plus qu'à passer commande !

Exemple :

Je veux 2 têtes de lit ayant le Piquage NEW YORK avec le tissu NATUR dans le coloris SILVER

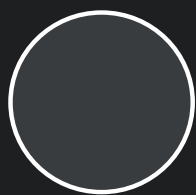

**TÊTE DE LIT LISSE**

Tissu : ROMER / Coloris : Ceniza



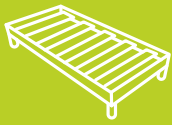

# TÊTE DE LIT LISSE

+ SOMMIER DÉCO ASSORTI

GAMME DÉCO

Tête de lit et sommier assortis

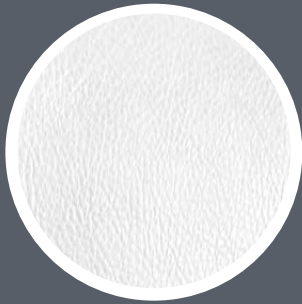

Combinaison de la photo :

Tissus  
Sahara

Coloris  
Blanc 03

Tête de lit



Sommier

**5** ANS DE GARANTIE

## 2 VERSIONS POUR LE SOMMIER

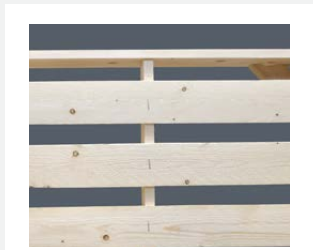

**SRP**  
planches



**SRL**  
lattes

## 1 - TÊTE DE LIT

### CARACTÉRISTIQUES

- Structure en bois aggloméré recouvert de mousse
- Épaisseur 6 cm
- Système de fixation murale de série
- Renforts bois à l'avant pour adaptation de glissières

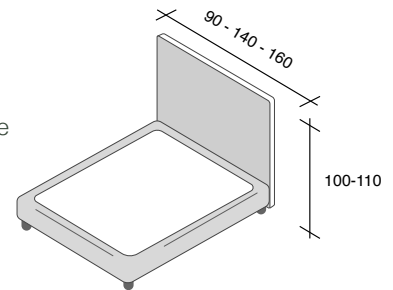

### DIMENSIONS

- Hauteur 100 cm en 80 et 90 et hauteur 110 cm du 120 au 200

### FINITIONS

- Disponible dans tous les tissus du nuancier «Classique» à savoir Sahara, Romer, Suède et Futur
- 8 coloris au choix dans chaque tissu
- Produit en stock pour les tissus Sahara et Futur
- Tissus Romer et Suède sur commande avec un délai 1 mois

## 2 - SOMMIER

### DISPONIBLE EN SRL OU SRP (Voir détail page 14)

- Disponible dans tous les tissus
- Disponible en 2 hauteurs : 15 cm ou 19 cm
- Glissières de fixation pour tête de lit en option

### TISSUS & COLORIS

Nous consulter pour la disponibilité des tissus et se référer au nuancier



Scannez le QR CODE  
Ou rendez-vous ici :  
<http://amiel.fr/gammedeco>

  
**amiel**  
L I T E R I E

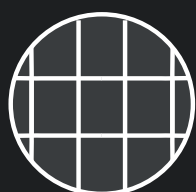

**TÊTE DE LIT CAPITONÉE**  
Tissu : ROMER / Coloris : Ceniza

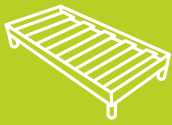

# TÊTE DE LIT CAPITONNÉE

## + SOMMIER DÉCO ASSORTI

GAMME DÉCO

Tête de lit et sommier assortis

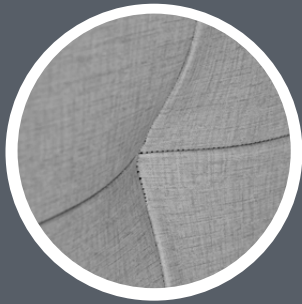

Combinaison de la photo :

Tissus  
Futur

Coloris  
23

Tête de lit



Sommier

**5** ANS DE GARANTIE

## 2 VERSIONS POUR LE SOMMIER

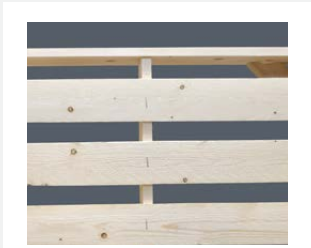

**SRP**  
planches



**SRL**  
lattes

## 1 - TÊTE DE LIT

### CARACTÉRISTIQUES

- Structure en bois aggloméré recouvert de mousse
- Épaisseur 6 cm
- Système de fixation murale de série
- Renforts bois à l'avant pour adaptation de glissières

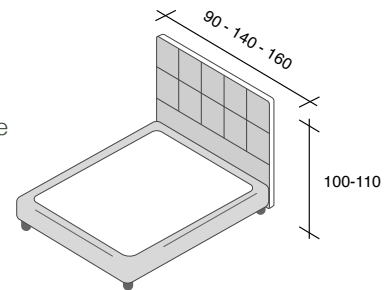

### DIMENSIONS

- Hauteur 100 cm en 80 et 90 et hauteur 110 cm du 120 au 200

### FINITIONS

- Disponible dans tous les tissus du nuancier «Classique» à savoir Sahara, Romer, Suède et Futur
- 8 coloris au choix dans chaque tissu
- Produit en stock pour les tissus Sahara et Futur
- Tissus Romer et Suède sur commande avec un délai 1 mois

## 2 - SOMMIER

### DISPONIBLE EN SRL OU SRP (Voir détail page 14)

- Disponible dans tous les tissus
- Disponible en 2 hauteurs : 15 cm ou 19 cm
- Glissières de fixation pour tête de lit en option

### TISSUS & COLORIS

Nous consulter pour la disponibilité des tissus et se référer au nuancier



Scannez le QR CODE  
Ou rendez-vous ici :  
<http://amiel.fr/gammedeco>

  
**amiel**  
L I T E R I E



**TÊTE DE LIT PARIS**  
Tissus : SATEN / Coloris : Beige

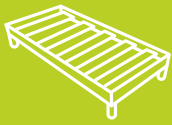

# TÊTE DE LIT PARIS

+ SOMMIER DÉCO ASSORTI

GAMME DÉCO

Tête de lit et sommier assortis



Combinaison de la photo :

Tissus  
Saten

Coloris  
Promo

Tête de lit



Sommier

**5** ANS DE GARANTIE

## 2 VERSIONS POUR LE SOMMIER

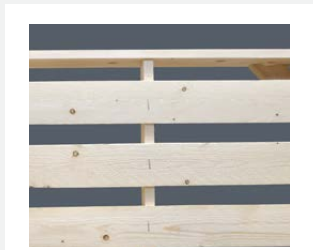

**SRP**  
planches



**SRL**  
lattes

## 1 - TÊTE DE LIT

### CARACTÉRISTIQUES

- Structure en bois aggloméré recouvert de mousse
- Épaisseur 6 cm
- Système de fixation murale de série
- Renforts bois à l'avant pour adaptation de glissières

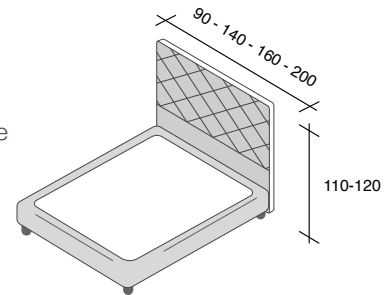

### DIMENSIONS

- Hauteur 100 cm en 80 et 90 et hauteur 110 cm du 120 au 200

### FINITIONS

- Disponible dans tous les tissus du nuancier «Classique» à savoir Sahara, Romer, Suède et Futur
- 8 coloris au choix dans chaque tissu
- Produit en stock pour les tissus Sahara et Futur
- Tissus Romer et Suède sur commande avec un délai 1 mois

## 2 - SOMMIER

### DISPONIBLE EN SRL OU SRP (Voir détail page 14)

- Disponible dans tous les tissus
- Disponible en 2 hauteurs : 15 cm ou 19 cm
- Glissières de fixation pour tête de lit en option

### TISSUS & COLORIS

Nous consulter pour la disponibilité des tissus et se référer au nuancier



Scannez le QR CODE  
Ou rendez-vous ici :  
<http://amiel.fr/gammedeco>

  
**amiel**  
L I T E R I E



## TÊTE DE LIT NEW YORK

Tissu : BRUTUS / Coloris : Dark Grey

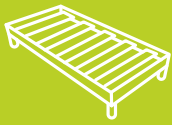

# TÊTE DE LIT NEW-YORK

## + SOMMIER DÉCO ASSORTI

GAMME DÉCO

Tête de lit et sommier assortis



Combinaison de la photo :

Tissus  
Monet

Coloris  
Mostaza

Tête de lit



Sommier

**5** ANS DE GARANTIE

## 2 VERSIONS POUR LE SOMMIER



**SRP**  
planches



**SRL**  
lattes

## 1 - TÊTE DE LIT

### CARACTÉRISTIQUES

- Structure en bois aggloméré recouvert de mousse
- Épaisseur 6 cm
- Système de fixation murale de série
- Renforts bois à l'avant pour adaptation de glissières

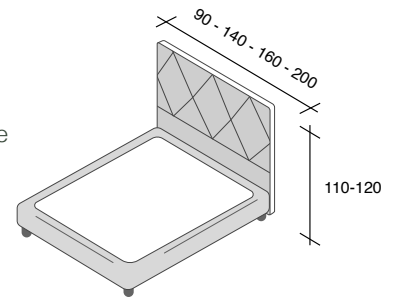

### DIMENSIONS

- Hauteur 100 cm en 80 et 90 et hauteur 110 cm du 120 au 200

### FINITIONS

- Disponible dans tous les tissus du nuancier «Classique» à savoir Sahara, Romer, Suède et Futur
- 8 coloris au choix dans chaque tissu
- Produit en stock pour les tissus Sahara et Futur
- Tissus Romer et Suède sur commande avec un délai 1 mois

## 2 - SOMMIER

### DISPONIBLE EN SRL OU SRP (Voir détail page 14)

- Disponible dans tous les tissus
- Disponible en 2 hauteurs : 15 cm ou 19 cm
- Glissières de fixation pour tête de lit en option

### TISSUS & COLORIS

Nous consulter pour la disponibilité des tissus et se référer au nuancier



Scannez le QR CODE  
Ou rendez-vous ici :  
<http://amiel.fr/gammedeco>

  
**amiel**  
L I T E R I E

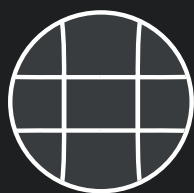

## TÊTE DE LIT LONDRES

Tissu : MONTECARLO / Coloris : Clay



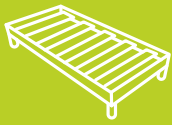

# TÊTE DE LIT LONDRES

+ SOMMIER DÉCO ASSORTI

GAMME DÉCO

Tête de lit et sommier assortis



Combinaison de la photo :

Tissus      Coloris  
Montecarlo    Khaki



Tête de lit

Sommier

**5** ANS DE GARANTIE

## 2 VERSIONS POUR LE SOMMIER

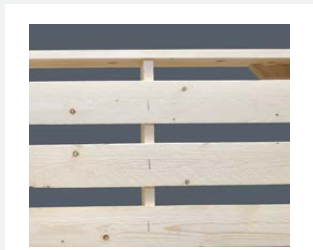

**SRP**  
planches



**SRL**  
lattes

## 1 - TÊTE DE LIT

### CARACTÉRISTIQUES

- Structure en bois aggloméré recouvert de mousse
- Épaisseur 6 cm
- Système de fixation murale de série
- Renforts bois à l'avant pour adaptation de glissières

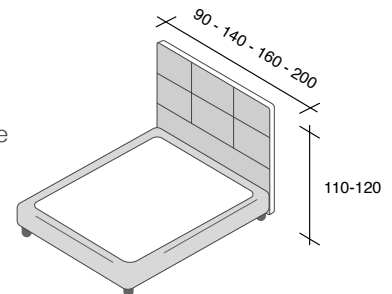

### DIMENSIONS

- Hauteur 100 cm en 80 et 90 et hauteur 110 cm du 120 au 200

### FINITIONS

- Disponible dans tous les tissus du nuancier «Classique» à savoir Sahara, Romer, Suède et Futur
- 8 coloris au choix dans chaque tissu
- Produit en stock pour les tissus Sahara et Futur
- Tissus Romer et Suède sur commande avec un délai 1 mois

## 2 - SOMMIER

### DISPONIBLE EN SRL OU SRP (Voir détail page 14)

- Disponible dans tous les tissus
- Disponible en 2 hauteurs : 15 cm ou 19 cm
- Glissières de fixation pour tête de lit en option

### TISSUS & COLORIS

Nous consulter pour la disponibilité des tissus et se référer au nuancier



Scannez le QR CODE  
Ou rendez-vous ici :  
<http://amiel.fr/gammedeco>

  
**amiel**  
L I T E R I E

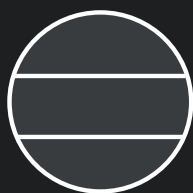

**TÊTE DE LIT TOKYO**

Tissu : BRUTUS / Coloris : Elephant

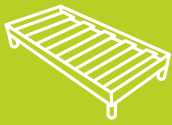

## GAMME CITY

Tête de lit et sommier déco



Combinaison de la photo :

Tissus  
Brutus

Coloris  
Éléphant



**5** ANS DE GARANTIE

## 2 VERSIONS POUR LE SOMMIER

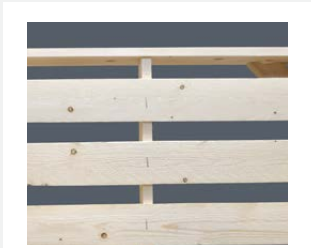

**SRP**  
planches



**SRL**  
lattes

## 1 - TÊTE DE LIT

### CARACTÉRISTIQUES

- Structure en bois aggloméré recouvert de mousse
- Épaisseur 6 cm
- Système de fixation murale de série
- Renforts bois à l'avant pour adaptation de glissières

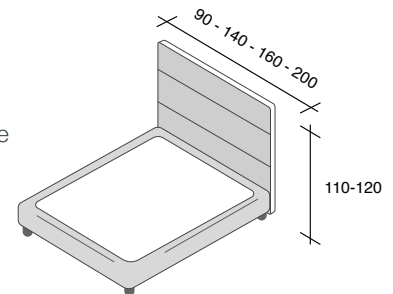

### DIMENSIONS

- Hauteur 100 cm en 80 et 90 et hauteur 110 cm du 120 au 200

### FINITIONS

- Disponible dans tous les tissus du nuancier «Classique» à savoir Sahara, Romer, Suède et Futur
- 8 coloris au choix dans chaque tissu
- Produit en stock pour les tissus Sahara et Futur
- Tissus Romer et Suède sur commande avec un délai 1 mois

## 2 - SOMMIER

### DISPONIBLE EN SRL OU SRP (Voir détail page 14)

- Disponible dans tous les tissus
- Disponible en 2 hauteurs : 15 cm ou 19 cm
- Glissières de fixation pour tête de lit en option

### TISSUS & COLORIS

Nous consulter pour la disponibilité des tissus et se référer au nuancier



Scannez le QR CODE  
Ou rendez-vous ici :  
<http://amiel.fr/gammedeco>

# NUANCIER N°1

**FUTUR**



**SAHARA**



**ROMER**



**SUÈDE**



# NUANCIER N°2



# NUANCIER N°3





# APOLLON MANUEL

LE SOMMIER ARTICULÉ LE PLUS RÉซิสANT

Articulé 100% français et robuste

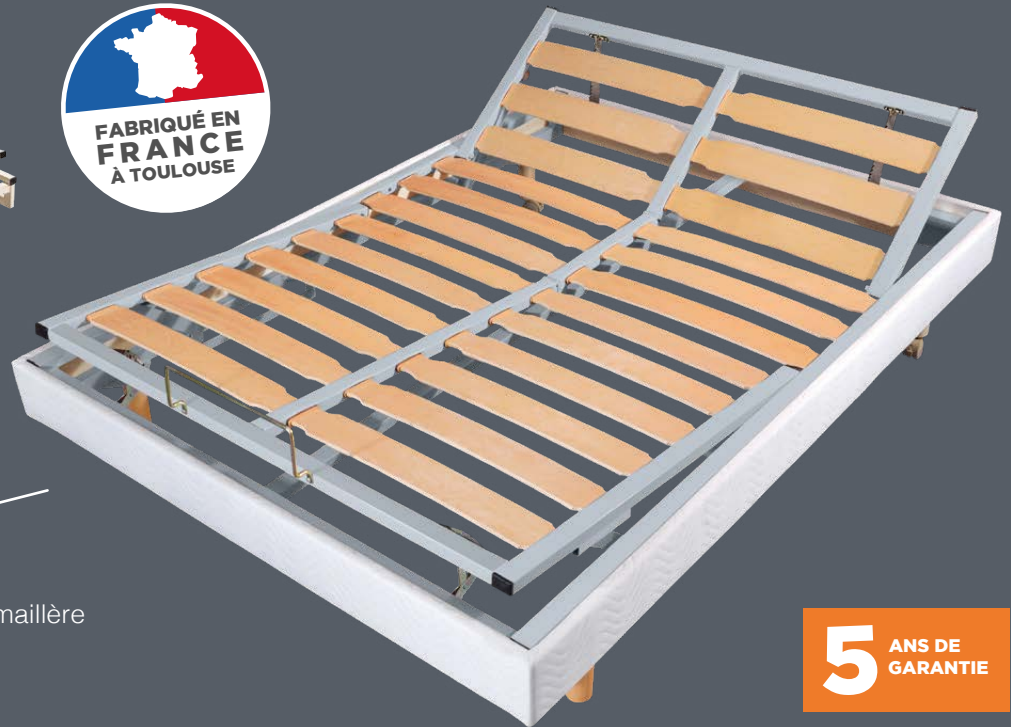

Crémaillère

**5** ANS DE GARANTIE

## CARACTÉRISTIQUES

- Sommier relaxation manuelle 3 plis
- Réglage indépendant tête et pied par crémaillère : 15 positions possibles
- Cadre métallique de 40 x 27 mm d'une épaisseur de 1,5 mm

**Réf n°70 Mono** : Cadre métallique nu Mono. Tête **OU** pieds relevables.

**Réf n°75 Mono** : Cadre métallique nu Mono. Tête **ET** pieds relevables.

**Réf APA n°75 Mono** : Cadre métallique Mono inséré dans une caisse bois 140x22mm - Côtés recouverts de coutil damassé écru. Tête **ET** pieds relevables

## LATTES

- 2 x 12 lattes larges de 88 x 8 mm en hêtre multiplis emboîtées dans le tube

## OPTIONS

- Possibilité d'adapter des glissières pour tête de lit
- Réalisable en dimensions spéciales et hauteurs spéciales (à partir de 7cm et +)
- Pieds n°4 et 5 pour Réf n°70 et 75. Pieds tapissiers pour Réf APA n°75.
- Plan médical. Pour la Réf n°70 si vous choisissez les pieds relevables seuls, nous pouvons réaliser un plan incliné total (pieds qui se relèvent d'un seul plan à partir de la tête). Cela permet de soulager les jambes lourdes sans cassure lombaire.



## DÉTAIL LATTES



Dim. spéciales Fab. Française

  
**amiel**  
L I T E R I E



# CONFORELAX

LE SOMMIER ÉLECTRIQUE ACCESSIBLE À TOUS

L'électrique premier prix



Détail télécommande



Pied de jonction



**5** ANS DE GARANTIE

## COLORIS DISPONIBLES



HÊTRE



MERISIER



WENGÉ



CHÊNE  
CENDRÉ



PAREMENTÉ

## CARACTÉRISTIQUES

- Sommier relaxation électrique 5 plis
- Caisse en bois massif section de 120 x 22 mm
- Cadre mobile en hêtre multiplis de 50 x 20 mm mélaminé noir
- Rotules débordantes mono tenons en plastomère
- Moteur Hettich 2 x 4500 Newtons avec télécommande filaire + relais à piles en cas de coupure de courant

## LATTES

- 2 x 26 lattes de 38 x 8 mm en hêtre multiplis mélaminé noir
- 6 doubles lattes avec curseurs de fermeté réglables en zone lombaire

## FINITIONS

- Parementé : caisse en bois recouvert de coulis écru
- Bois : disponible en coloris Hêtre, Merisier, Wengué, Chêne cendré

## OPTION

- Demi-corbeille sur le modèle parementé. Option réalisable par couchage.

## LE + PRODUIT

- Adaptation possible de tous les types de pieds à tige filetée de 8 mm
- Arrêts de matelas latéraux et pieds inclus
- Le sommier peut être inséré dans un lit



**amiel**  
LITERIE





LE SOMMIER ÉLECTRIQUE LE PLUS RÉSISTANT

Le sommier 100% résistant



Télécommande

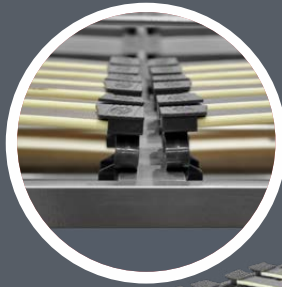

Version  
mono 140

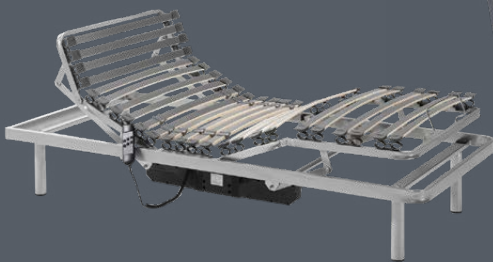
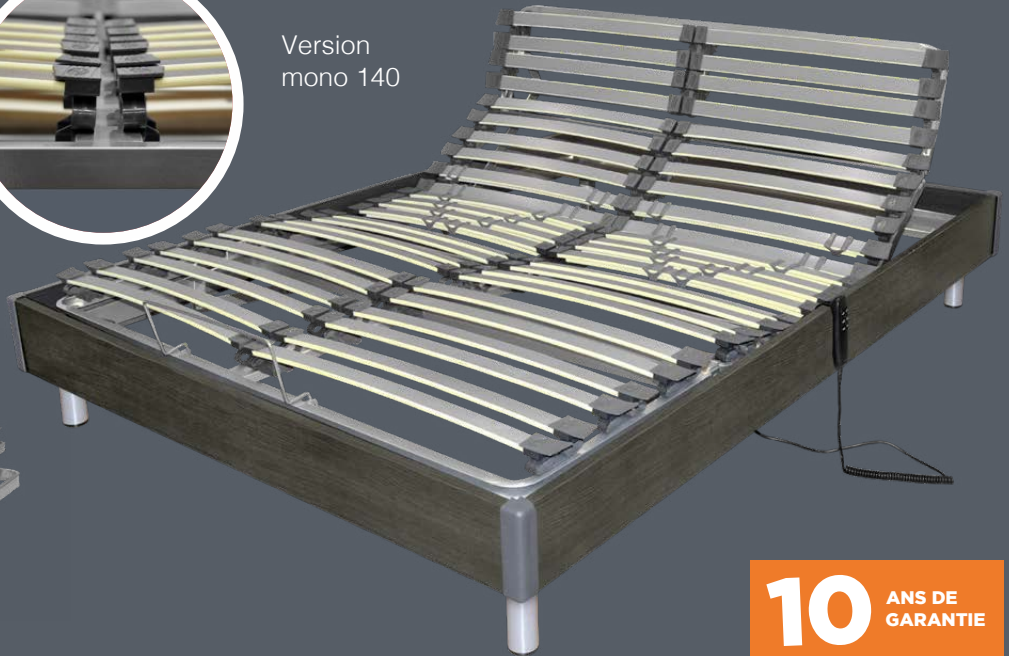

Version métal  
(non habillé)

**10** ANS DE GARANTIE

## COLORIS DISPONIBLES



FRÊNE  
BLANC

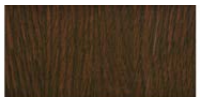

WENGÉ



CHÊNE  
CENDRÉ



PAREMENTÉ

## CARACTÉRISTIQUES

- Sommier relaxation électrique 5 plis d'une très grande robustesse
- Chassis porteur métal renforcé en tube de 50 x 20 mm d'une épaisseur de 1,5 mm
- Structure mobile métal renforcé en tube 30 x 20 mm épaisseur 1,5 mm
- Embouts doubles basculants en Hytrel offrant une grande résistance ainsi qu'une adaptation à la morphologie et aux mouvements
- Motorisation Germany Motion (puissance 2 x 4,5 N, iP20, tension 220 V) comprenant un double moteur pouvant soulever de très forts poids.
- Hauteur cadre métal + rotule = 8 cm
- Sommier mono du 90 au 140 et sommier duo disponible en 2 x 70/190, 2 x 80/200 et 2 x 90/200

## LATTES

### En mono 90 :

- 24 lattes de 38 x 9 mm en hêtre multiplis 1<sup>er</sup> choix laquées

### En duo et dimensions supérieures à 90 :

- 2 x 24 lattes de 38 x 9 mm en hêtre multiplis 1<sup>er</sup> choix laquées

### Sur tous les modèles :

- 6 lattes doubles avec curseurs en zone lombaire

## OPTIONS

- Pieds métal hauteur 25 cm avec le sommier (attention adaptateurs en pas de vis de 10 nécessaires pour adapter d'autres pieds)
- Habillage en médium d'une hauteur de 14 cm disponible en Wengué, Chêne cendré ou Frêne blanc
- Disponible en version métallique (non habillée) insérable dans un bois de lit
- Habillage parementé en médium d'une hauteur de 14 cm recouvert de tissu
- Télécommande infrarouge sur commande
- Dimensions spéciales possibles

# UN GLOSSAIRE S'IMPOSE

Si de toutes les matières vous vous dites :

"C'est la ouafe que je préfère" attendez de voir les nôtres...

## Mousse Polyuréthane

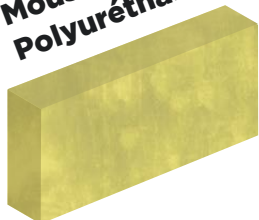

La mousse *Polyuréthane* est aujourd'hui la technologie, la plus répandue, aux avantages et aux comforts multiples. Plus la densité de la mousse polyuréthane augmente, plus le matelas gagnera en souplesse et confort. Nous recommandons une densité minimale de 30 kg/m<sup>3</sup> ainsi qu'une hauteur de bloc de 14 à 16 cm pour un couchage quotidien.

Cette matière est par définition hypoallergénique et offre un très bon rapport qualité prix. ce type de matelas est suffisant pour une résidence secondaire ou pour un usage non intensif.

## Mousse Haute Résilience



Les mousses *Haute Résilience* sont aussi des mousses en Polyuréthane. Les mousses dites HR sont les plus ventilées et les plus résistantes dans le temps.

Ce type de mousse est considéré comme étant la plus sûre et la plus consistante pour la fabrication d'un matelas moelleux et confortable. La qualité de cette mousse est extrême, puisque celle-ci est comprimée à froid, afin d'évacuer les éventuelles bulles d'air présentes. C'est ce procédé qui fait toute la différence et assure ainsi une grande flexibilité à la mousse.

## Mousse HR Soja

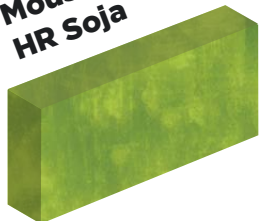

C'est une mousse Haute Résilience fabriquée à base d'huile végétale de soja (non modifiée). Des chercheurs ont optimisé la qualité de la mousse polyuréthane en y introduisant des éléments naturels, écologiques, sains avec un objectif double : rendre la mousse de plus en plus naturelle sans en hypothéquer le confort.

Les extraits de sojas (structure à cellules ouvertes), assurent une circulation parfaite de l'air. Le matelas s'adaptera parfaitement à votre corps sur toute sa superficie et proportionnera l'effort de soutien avec une excellente élasticité.

## Mousse HR Lastilux

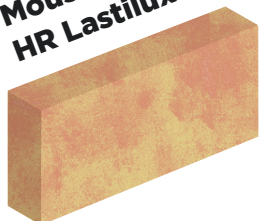

La mousse *HR Lastilux* est elle aussi une mousse Haute Résilience aux qualités supérieures. Les mousses *Lastilux Haute Résilience* ont des caractéristiques meilleures dans le domaine du confort par rapport aux mousses Haute Résilience conventionnelles.

En renvoyant le nombre de kilos qu'elle reçoit cette mousse s'adapte parfaitement à toutes les morphologies en épousant les formes et en apportant un soutien optimal.

## Mousse Hypersoft



La mousse *Hyper-Soft* est une mousse polyuréthane très souple. Ses caractéristiques se rapprochent de celle de la mousse viscoélastique sans en avoir ses inconvénients, au contraire de celle-ci elle est très respirante et épouse la forme du corps sans pour autant donner un effet de chaleur.

Ce type de mousse est utilisé pour l'accueil du matelas, c'est à dire le garnissage en surface, elle permet d'ajouter un confort supplémentaire.

Il faut savoir cependant qu'au même titre que la mousse viscoélastique il n'est pas possible de trouver un matelas composé uniquement avec cette matière.

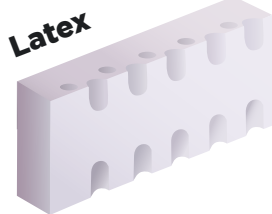

Il existe deux types de **Latex** : naturel ou synthétique. Le **Latex naturel** est issu d'un arbre appelé Hévée, le **Latex synthétique** est quant à lui fabriqué grâce à la polymérisation de molécules. Tous deux possèdent une structure alvéolée qui permet une circulation constante au cœur du matelas.

Contrairement à la mousse ces matériaux permettent de créer différentes zones de confort sur le matelas (zone lombaire renforcée et zone épaule assouplie) qui sont particulièrement recommandées pour les personnes souffrant de lombalgie ou de dorsalgie. Elles permettent de garder la colonne vertébrale dans un alignement idéal pour soulager les douleurs.

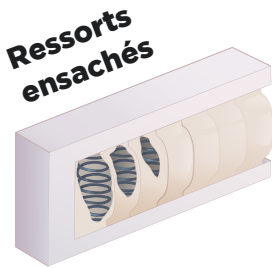

C'est la dernière technologie en matière de ressort. Chacun d'entre eux est «emballé» dans un sachet individuel. De multiples avantages en découlent : l'aération est idéale, à chacun de vos mouvements l'air circule dans le matelas évitant ainsi l'augmentation de la température corporelle. C'est le type de matelas qui s'adapte le mieux à la morphologie de chaque personne et présente la plus grande indépendance de couchage évitant ainsi de réveiller sa/son partenaire au cours de la nuit.

Nous recommandons les **Ressorts Ensachés** pour les personnes qui souffrent du dos, qui ont chaud durant la nuit ou encore pour les lieux plutôt humides. Les ressorts peuvent être combinés à différentes technologies pour améliorer encore le confort du matelas.

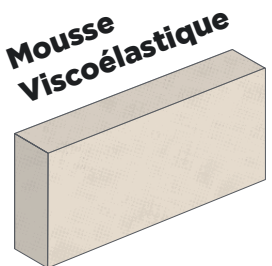

La mousse à mémoire de forme est aussi appelée mousse **Viscoélastique** elle fut à l'origine inventée pour les voyages spatiaux. Il faut savoir que vous ne trouverez jamais de matelas totalement en mousse Viscoélastique, cette technologie peut être couplée avec de la mousse ou des ressorts par exemple.

La mousse Viscoélastique est thermo-sensible, cela signifie qu'elle va réagir en fonction de la chaleur. Elle permet de diminuer la pression sur le corps et apporte une meilleure circulation sanguine. En prenant la forme du corps elle offre une sensation «enveloppante». Par conséquent elle est fortement déconseillée pour les personnes qui ont chaud durant la nuit ou qui bougent beaucoup.



La mousse **Visco-gel** est une mousse viscoélastique au cœur de laquelle ont été ajoutées des particules de gel. L'idée d'associer les avantages exceptionnels de la mousse viscoélastique (ou mousse à mémoire de forme) et du gel est née de la problématique d'augmentation de la chaleur au cœur de la mousse viscoélastique. Cette association permet d'obtenir une matière thermoréactive, qui s'adapte à la morphologie et apporte un effet fraîcheur. Nous la recommandons particulièrement pour les personnes qui ont chaud la nuit, ou qui transpirent.

Laissez-vous surprendre par l'effet fraîcheur du **Visco-gel** !

Notre matelas Extase est parfait pour dormir à une température idéale en toute saison.

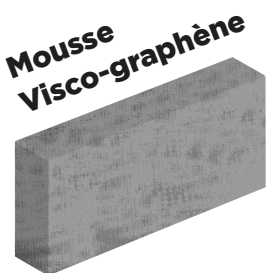

La mousse **Visco-graphène** est une mousse viscoélastique au cœur de laquelle ont été ajoutées des particules de graphène. Ce matériau révolutionnaire qui fait l'objet de plus de 9000 brevets révolutionne le sommeil. C'est le meilleur conducteur thermique actuel, intégré au cœur de la mousse il permet d'évacuer toute la chaleur de celle-ci afin de réguler la température. Anti-bactériens & anti-microbiens sa structure détruit 50 à 90% des bactéries et microbes en moins de deux heures ce qui en fait LA matière anallergique de référence. De plus la mousse visco-graphène possède la propriété de détruire environ 90% des ondes électromagnétiques éliminant toute la pollution technologique environnante.

Révolutionnez vos nuits avec notre matelas Diamant, un concentré d'innovation au service de votre sommeil.

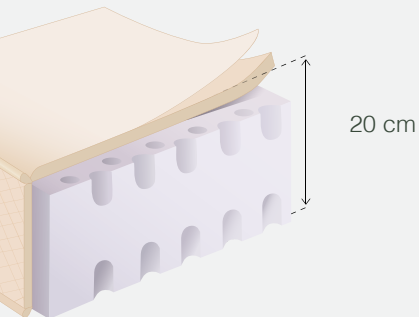
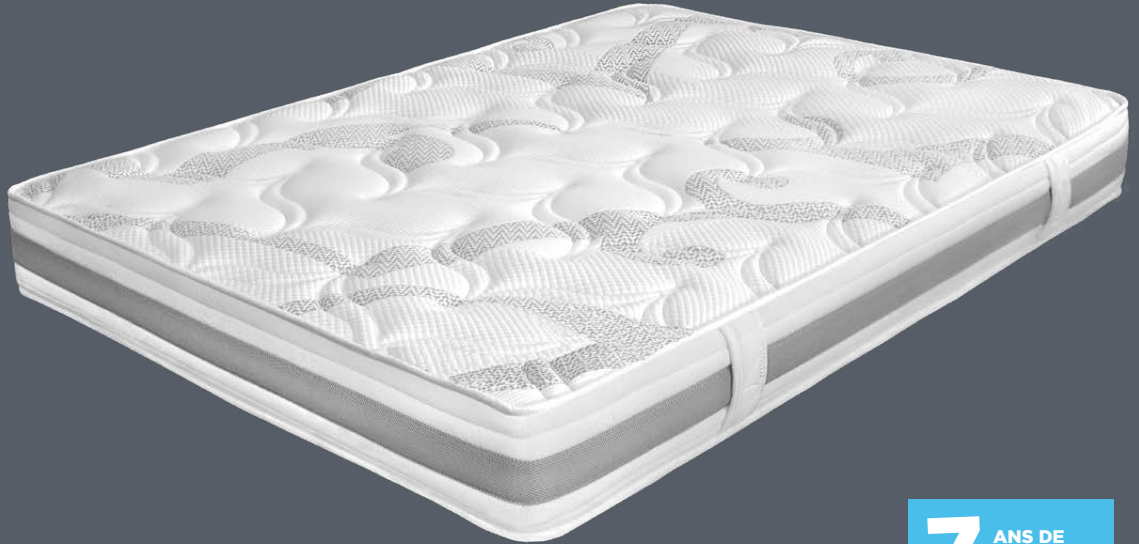

20 cm



Convient parfaitement pour sommier électrique 5 plis en prenant l'option DUO (sans fermeture de jumelage)



## L'ESSENTIEL

Le confort et l'adaptation morphologique du latex naturel. Il offre une grande adaptation morphologique ainsi qu'une excellente régulation de l'humidité et une aération optimale.

## NOYAU

- Âme 100% latex NATUREL Latexco® perforé d'une densité de 85 kg/m<sup>3</sup>
- Zone lombaire renforcée
- Zone épaule assouplie
- Matelas comportant 5 zones de confort différenciées

## FINITIONS

- Coutil 51% Polyester, 25% viscose, 24% bambou
- 2 faces de couchage anallergiques piquées sur fibres 350 g/m<sup>2</sup>
- Bande d'aération latérale tridimensionnelle
- 4 poignées

## ÉPAISSEUR

- 20 cm

## CONFORT



Moelleux

Médium

Ferme



Latex naturel



Aér. optimale



Morphologique



Sommeil naturel



Dim. spéciales



Fab. Française

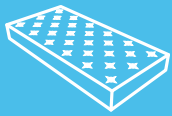

LE CONFORT PERSONNALISÉ DU LATEX

100% latex

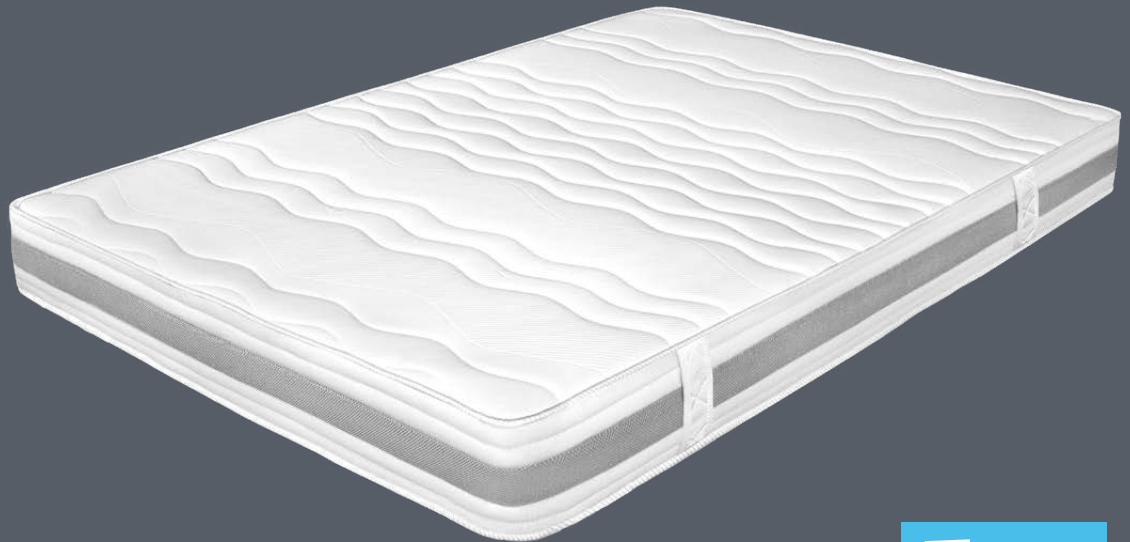

**5** ANS DE GARANTIE

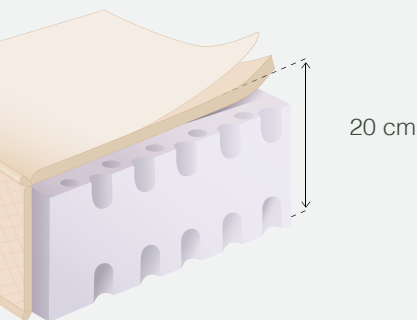

Convient parfaitement pour sommier électrique 5 plis en prenant l'option DUO (sans fermeture de jumelage)

## L'ESSENTIEL

Grâce à son élasticité et ses 5 zones de confort ce matelas offre un soutien optimal en supprimant les points de pression. Sa structure perforée permet une circulation constante de l'air et la régulation de l'humidité.

## NOYAU

- Âme 100% latex Latexco® perforé densité 75 kg/m<sup>3</sup>
- 5 zones de confort différenciées
- Zone lombaire renforcée
- Zone épaule assouplie

## FINITIONS

- Coutil tricot 100% polyester
- 2 faces de couchage anallergiques piquées sur fibres de 350 g/m<sup>2</sup> et mousse de 1,5 mm
- Bande d'aération latérale tridimensionnelle
- 4 poignées

## ÉPAISSEUR

- 20 cm

## CONFORT



Latex



Aér. optimale



Morphologique



Dim. spéciales



Anti-acariens



Fab. Française

**amiel**  
LITERIE

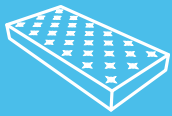

LE SOUTIEN TONIQUE PAR EXCELLENCE

Latex / Mousse haute résilience

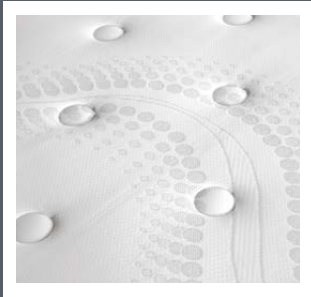

**5** ANS DE GARANTIE

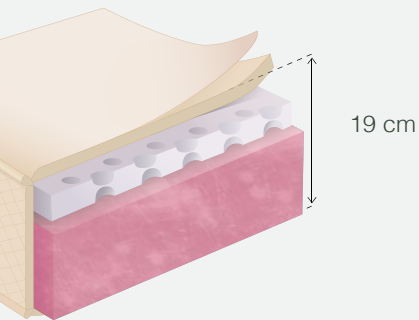

19 cm



## L'ESSENTIEL

*Un confort ferme idéal pour ceux qui recherchent un soutien tonique associé au latex qui s'adapte à la morphologie de chacun.*

### NOYAU

- Âme mousse Haute résilience 30 kg/m<sup>3</sup>
- 2 cm latex 75kg/m<sup>3</sup> sur la face de couchage

### FINITIONS

- Coutil stretch
- 1 face de couchage anallergique piquée sur fibres de 250 g/m<sup>2</sup>
- Bande d'aération latérale tridimensionnelle
- 4 poignées

### ÉPAISSEUR

- 19 cm

### LE + PRODUIT

- Avec son confort ferme il convient aussi parfaitement aux personnes de forte corpulence ou simplement ceux qui aiment ce type de confort

### CONFORT



Latex



Mousse HR



Aér. optimale



Dim. spéciales



Anti-acariens



Conçu en France

**amiel**  
LITERIE

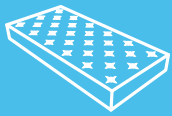

# DIAMANT

☆☆☆☆  
Collection  
*Premium*

Visco-graphène / Mousse Haute Résilience



**7** ANS DE GARANTIE

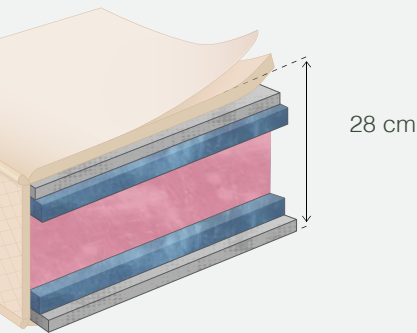

28 cm



Viscographène



Mousse HR



Thermoréactif



Face Hiver/été



Anti-allergique



Conçu en France

## L'ESSENTIEL

Grâce à ses propriétés le visco-graphène empêche l'accumulation de la chaleur et détruit les ondes technologiques environnantes, ce qui permet d'améliorer la qualité du sommeil. Sa structure unique qui détruit microbes et bactéries en fait la matière anallergique de référence.

## NOYAU

- Âme 16 cm mousse Haute Résilience de 50 kg/m<sup>3</sup>
- 3 cm de mousse Hypersoft sur chaque face
- 2 cm de mousse Visco-graphène sur chaque face

## FINITIONS

- Coutil stretch gris clair
- Plate-bande toucher velours gris anthracite
- 1 face de couchage hiver garnie de Laine
- 1 face de couchage été garnie de Coton
- 4 poignées

## ÉPAISSEUR

- 28 cm

## LE + PRODUIT

- Une conception à base de matériaux innovants qui permet une réelle amélioration de la qualité du sommeil

## CONFORT



**amiel**  
L I T E R I E

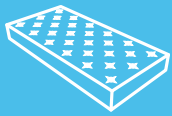

# VISCOMOUV

☆☆☆☆  
Collection  
*Premium*

Mousse Viscoélastique / Mousse Haute Résilience



**7** ANS DE GARANTIE

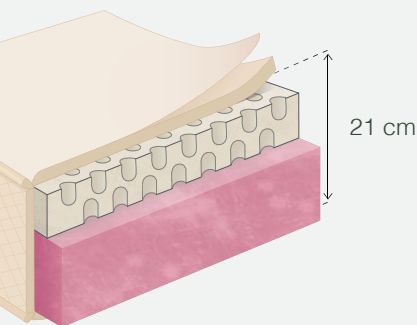

21 cm



Convient parfaitement pour sommier électrique 5 plis en prenant l'option DUO (sans fermeture de jumelage)

## L'ESSENTIEL

*Une composition idéale pour soulager tous les points de pression du corps et améliorer la circulation sanguine grâce à la mousse Viscoélastique. Avec son confort médium il offre un effet cocooning et enveloppant.*

## NOYAU

- 7 cm de mousse Viscoélastique de 65 kg/m<sup>3</sup> thermosensible perforée avec créneaux d'aération
- 13 cm de mousse Haute Résilience de 50 kg/m<sup>3</sup>

## FINITIONS

- Coutil stretch
- Face inférieure respirante en Aéroflex 3D
- Déhoussable (housse lavable à 30°C)

## ÉPAISSEUR

- 21 cm

## LE + PRODUIT

- Les canaux d'aération dans la mousse associés au socle en aéroflex 3D permettent une aération optimale

## CONFORT



Moelleux

Médium

Ferme



Viscoélastique



Mousse HR



Morphologique



Thermoréactif



Déhoussable



Conçu en France

  
**amiel**  
L I T E R I E





# MÉMOYRY

TENSIONS EFFACÉES ET SOUTIEN FERME

Mousse Viscoélastique / Mousse Haute Résilience

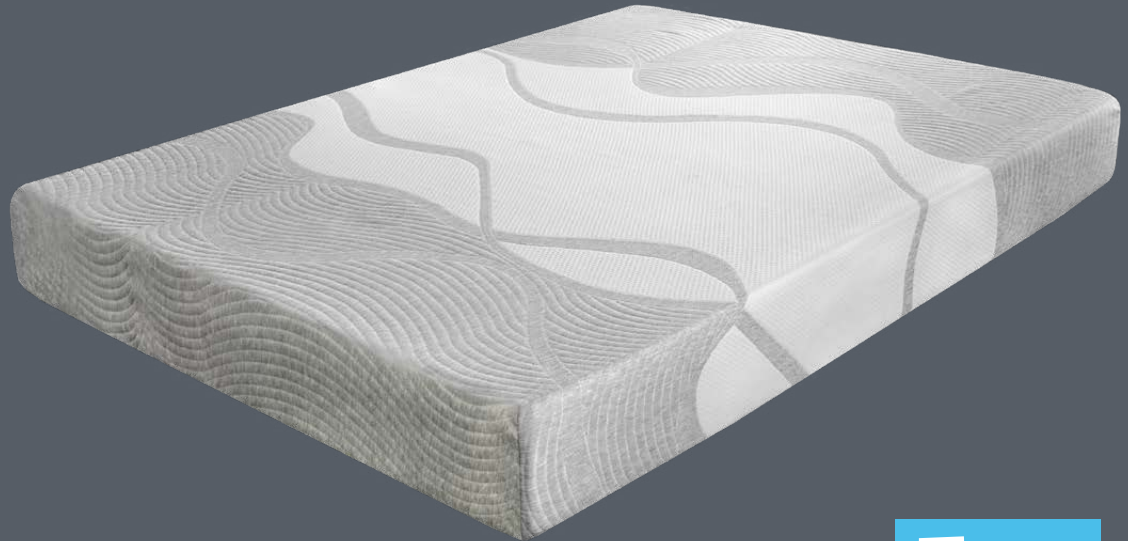

**5** ANS DE GARANTIE

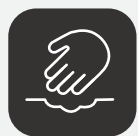
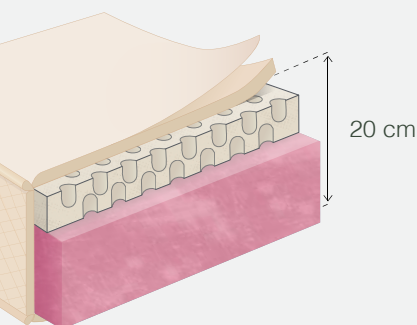

Viscoélastique



Mousse HR



Morphologique



Thermoréactif



Déhoussable



Conçu en France



Convient parfaitement pour sommier électrique 5 plis en prenant l'option DUO (sans fermeture de jumelage)

## L'ESSENTIEL

*Une composition idéale pour soulager tous les points de pression du corps et améliorer la circulation sanguine grâce à la mousse Viscoélastique. Avec son confort ferme il offre un soutien tonique.*

## NOYAU

- 6 cm mousse Viscoélastique de 55kg/m<sup>3</sup> thermosensible perforée avec créneaux d'aération
- 14 cm de mousse Haute Résilience de 30kg/m<sup>3</sup>

## FINITIONS

- Coutil stretch
- Face inférieure respirante en Aéroflex 3D
- Déhoussable (housse lavable à 30°C)

## ÉPAISSEUR

- 20 cm

## LE + PRODUIT

- Les canaux d'aération dans la mousse associés au socle en Aéroflex 3D permettent une aération optimale

## CONFORT



Moelleux

Médium

Ferme

**amiel**  
L I T E R I E



# AÉROSTAR

DESIGN ET DÉTENTE

Mousse Viscoélastique / Mousse Haute Résilience

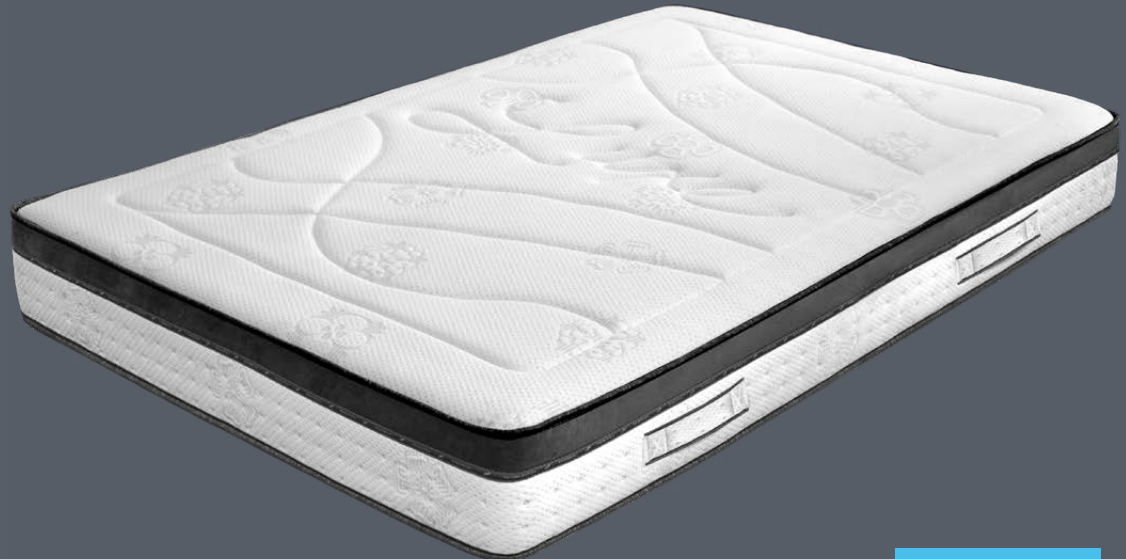

**5** ANS DE GARANTIE

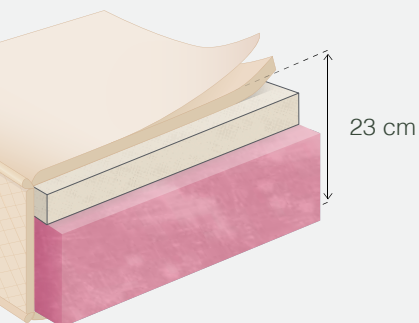

Mousse HR

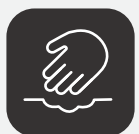

Viscoélastique



Aération optimale



Dim. spéciales



Anti-acariens



Conçu en France

## L'ESSENTIEL

*Une bonne composition pour soulager tous les points de pression du corps et améliorer la circulation sanguine grâce à la mousse Viscoélastique. Un matelas en mousse Viscoélastique certes, mais accessible à tous !*

## NOYAU

- 5 cm de mousse Viscoélastique thermosensible de 55 kg/m<sup>3</sup>
- 18 cm mousse Haute Résilience

## FINITIONS

- Coutil stretch
- 2 faces de couchage anallergiques piquées sur fibres de 225 g/m<sup>2</sup>

## ÉPAISSEUR

- 23 cm

## LE + PRODUIT

- Un matelas en mousse à viscoélastique accessible à tous

## CONFORT



  
**amiel**  
 L I T E R I E



# TENTATION

LE CONFORT FACILE À TRANSPORTER

Mousse Viscoélastique / Mousse Haute Résilience

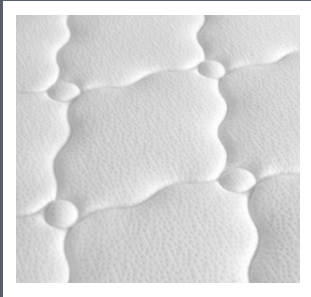

**5** ANS DE GARANTIE

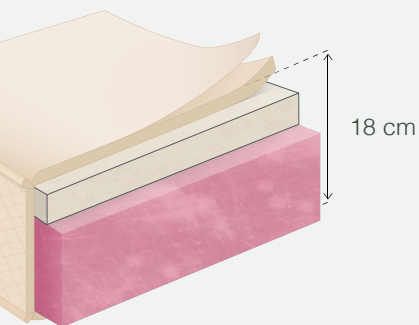

Mousse HR



Viscoélastique



Matelas roulé



Aération parfaite



Anti-acariens



Conçu en France

## L'ESSENTIEL

*Ce matelas roulé facilement transportable associe le soutien de la mousse Haute Résilience au côté enveloppant de la mousse Viscoélastique. En réagissant à la température corporelle ce matelas va s'adapter à toutes les morphologies.*

## NOYAU

- 4 cm de mousse Viscoélastique de 55 kg/m<sup>3</sup> thermosensible
- 12 cm de mousse Haute Résilience de 30 kg/m<sup>3</sup>

## FINITIONS

- Coutil stretch
- Deux faces de couchage piquées sur fibres de 400 g/m<sup>3</sup>
- 4 poignées

## ÉPAISSEUR

- 18 cm

## LE + PRODUIT

- Le matelas est vendu roulé sous vide pour faciliter son transport, cependant il n'est pas possible de le rouler de nouveau pour le déplacer
- Pas de dimensions spéciales : disponible uniquement en 90, 120, 140 et 160

## CONFORT



**amiel**  
 LITERIE



UN CONFORT MÉDIUM AU JUSTE PRIX !

Mousse Haute Résilience

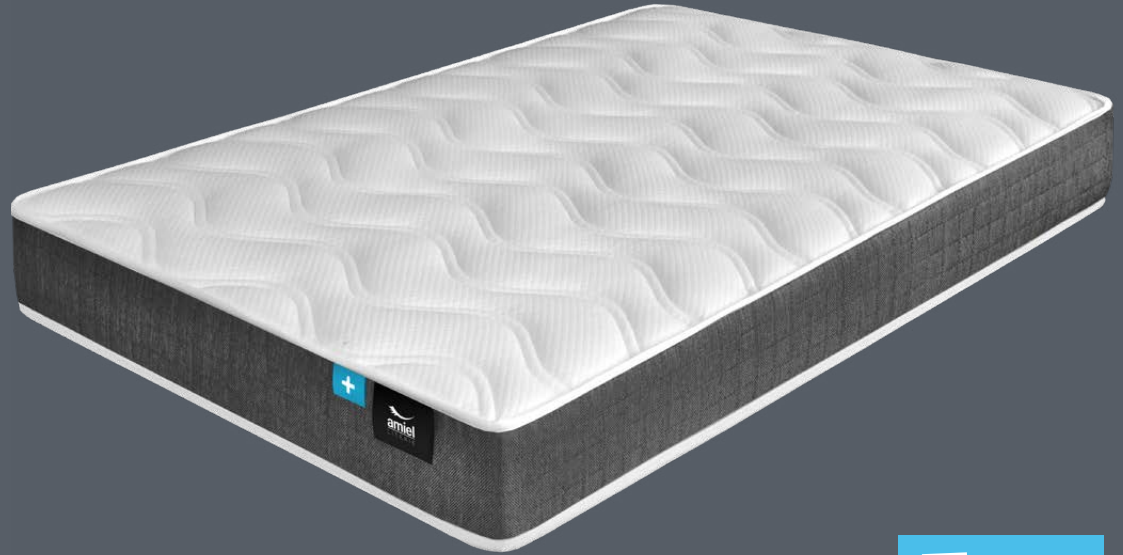
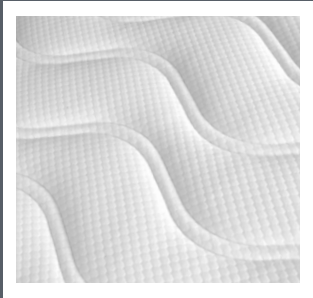

**5** ANS DE GARANTIE

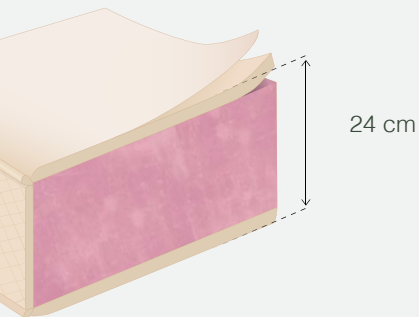

24 cm



## L'ESSENTIEL

*Un matelas en mousse HR au soutien médium et qui a fière allure ! C'est clairement notre meilleur rapport/qualité pour un matelas moyen de gamme !*

### NOYAU

- 100% mousse Haute Résilience d'une densité de 35 kg/m<sup>3</sup>

### FINITIONS

- Coutil stretch blanc 100% polyester
- 2 faces de couchage piquées sur fibres anallergiques de 300 g/m<sup>2</sup>
- Bandes latérales contrastées dans un tissu respirant

### ÉPAISSEUR

- 24 cm

### CONFORT



Mousse HR



Dim. spéciales



Réversible



Anti-acariens



Coutil stretch



Conçu en France

**amiel**  
LITERIE



☆☆☆☆  
Collection  
*Premium*

Ressorts ensachés / Sur-matelas micro-pocket

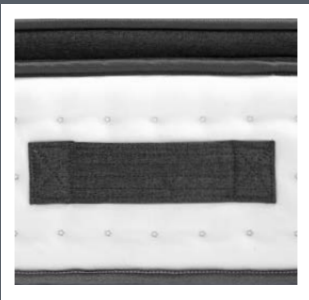

**7** ANS DE GARANTIE

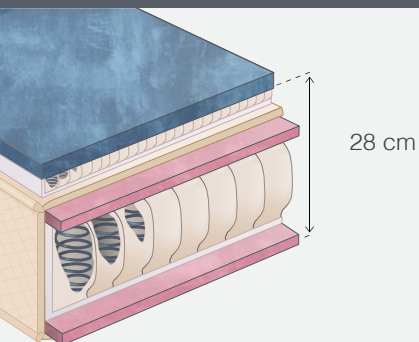

## L'ESSENTIEL

*L'alliance des ressorts ensachés et d'un sur-matelas en micro-ressorts ensachés offre un soutien optimal grâce à ses 5 zones de confort, un accueil cocooning grâce à son sur-matelas et une ventilation parfaite.*

### NOYAU

- Âme 1160 ressorts ensachés sur le 140 (1320 sur le 160)
- 1 cm de mousse Haute Résilience sur les 2 faces
- Matelas comportant 5 zones de confort différenciées

### NOYAU SUR-MATELAS

- Sur matelas 670 micro-ressorts ensachés sur le 140 (810 sur le 160)
- 4 cm de mousse Hypersoft

### FINITIONS

- Coutil Viscose de coton
- 1 face de couchage anallergique piquée sur fibres de 225 g/m<sup>2</sup>
- 4 poignées latérales

### ÉPAISSEUR

- 28 cm

### CONFORT





# EXTASE

☆☆☆☆  
Collection  
*Premium*

Viscogel / Ressorts ensachés / Mousse Viscoélastique



**7** ANS DE GARANTIE

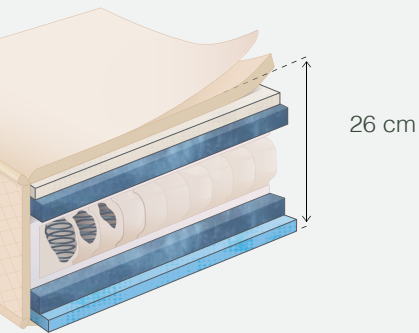

26 cm

## L'ESSENTIEL

*Une température idéale en fonction des saisons. Une face été fraîcheur en gel et coton, une face hiver cocooning en mousse Viscoélastique et laine pour un sommeil réparateur.*

## NOYAU

- Âme 630 ressorts (sur le 140) ensachés HBS (Structure en nid d'abeille) (758 ressorts sur le 160)
- 3 cm de mousse Hypersoft sur chaque face
- 2 cm de mousse Visco-gel sur la face été
- 2 cm de mousse Viscoélastique sur la face hiver

## FINITIONS

- Coutil 60% Polyester, 40% Viscose
- 1 face de couchage hiver garnie de Laine
- 1 face de couchage été garnie de Coton
- 4 poignées

## ÉPAISSEUR

- 26 cm

## LE + PRODUIT

- Une composition innovante afin de s'adapter à la température de chaque saison

## CONFORT



**amiel**  
L I T E R I E



# MÉMOSOFT

UNE ASSOCIATION NOVATRICE GRÂCE À SON SUR-MATELAS AMOVIBLE

Ressorts ensachés / Sur-matelas Viscoélastique



**7** ANS DE GARANTIE

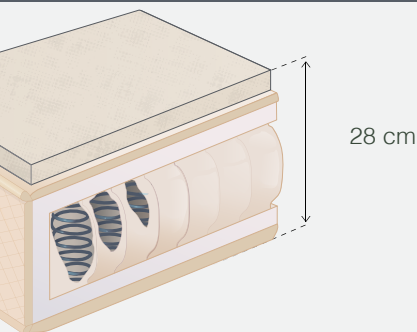

28 cm



Ressorts ensachés

Sur-matelas

Viscoélastique



Aér. optimale

Indépendance de couchage

Conçu en France

## L'ESSENTIEL

*Détente musculaire, fraîcheur et indépendance de couchage, une association novatrice avec un sur-matelas amovible intégré qui vous procure bien-être et repos.*

## NOYAU

- Âme 744 ressorts ensachés sur le 140 (850 sur le 160)
- Face hiver dotée d'un sur-matelas amovible (grâce à sa fermeture à glissière) de 4,5 cm de mousse Viscoélastique
- Matelas comportant 7 zones de confort différenciées

## FINITIONS

- 2 faces de couchage anallergiques + une face Aéroflex 3D (sous le sur-matelas)
- Coutil stretch
- Plateaux piqués sur fibres de 200 g/m<sup>2</sup>
- Bande d'aération latérale tridimensionnelle
- 4 poignées

## ÉPAISSEUR

- 28 cm

## LE + PRODUIT

- Un confort sur mesure grâce à son sur-matelas amovible et ses trois faces de couchage

## CONFORT



**amiel**  
LITERIE



# MÉMOCLEAN

ENTRE FRAÎCHEUR ET SOUTIEN ÉQUILIBRÉ

Ressorts ensachés / Mousse Viscoélastique

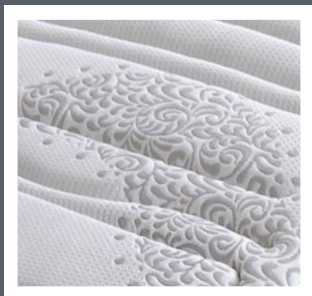

**7** ANS DE GARANTIE

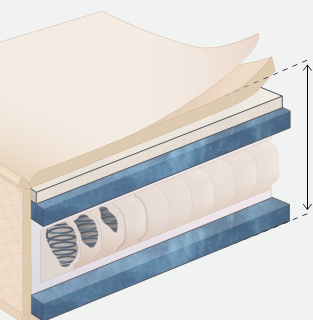

23 cm



Ressorts ensachés



Viscoélastique



Aération optimale



Morphologique



Indépendance de couchage



Conçu en France



## L'ESSENTIEL

Un matelas au confort ferme qui s'adapte aux différentes morphologies grâce à ses zones de confort. Le matelas en ressorts ensachés est idéal pour réguler la température et offre une grande indépendance de couchage.

## NOYAU

- Âme 744 ressorts ensachés sur le 140 (850 sur le 160)
- 4 cm de mousse Hypersoft sur les 2 faces
- 2 cm de mousse Viscoélastique sur 1 face

## FINITIONS

- Coutil stretch
- Plateaux piqués sur fibres anallergiques de 200 g/m<sup>2</sup>
- 4 poignées

## ÉPAISSEUR

- 23 cm

## LE + PRODUIT

- Une grande indépendance de couchage grâce aux ressorts qui permettent de ne pas sentir les mouvements de l'autre

## CONFORT



**amiel**  
L I T E R I E





LES RESSORTS AVEC UNE TOUCHE DE CONFORT

Ressorts ensachés / Mousse Hypersoft

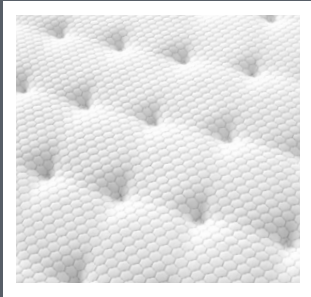

**7** ANS DE GARANTIE

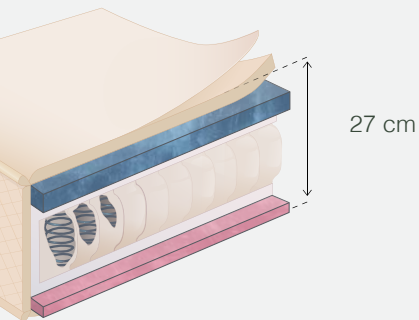

27 cm



Ressorts ensachés



Hypersoft



Morphologique



Indépendance de couchage



Coutil stretch



Conçu en France

## L'ESSENTIEL

Un soutien souple grâce aux ressorts ensachés en 5 zones de confort, pour un maintien parfait de l'ossature associé à la mousse Hypersoft qui soulage les muscles des tensions accumulées au cours de la journée.

## NOYAU

- Âme 540 ressorts ensachés sur le 140 (620 sur le 160)
- 3 cm de Mousse Hypersoft d'une densité de 25 kg/m<sup>3</sup> sur 1 face
- 1 cm de mousse Haute Résilience 30 kg/m<sup>3</sup> + feutre de renfort sur l'autre face

## FINITIONS

- Coutil 100% polyester
- face de couchage anallergique piquée sur fibres de 325 g/m<sup>2</sup>
- face inférieure respirante en tissus 3D
- 4 poignées

## ÉPAISSEUR

- 27 cm

## LE + PRODUIT

- La fraîcheur et l'indépendance de couchage grâce aux ressorts ensachés et à la mousse Hypersoft qui permettent un sommeil de meilleure qualité

## CONFORT



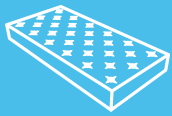

FRAÎCHEUR ET INDÉPENDANCE DE COUCHAGE

Ressorts ensachés



**5** ANS DE GARANTIE

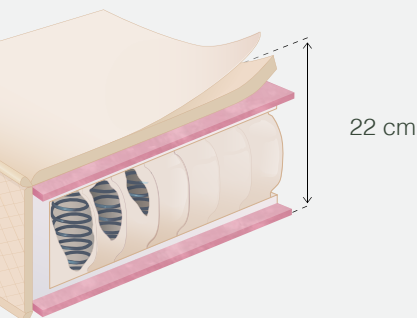

22 cm



## L'ESSENTIEL

*En top de nos ventes ce matelas est devenu un produit incontournable. Grâce aux ressorts ensachés il s'adapte à la morphologie tout en permettant une circulation constante de l'air.*

## NOYAU

- Âme 540 ressorts ensachés sur le 140 (620 sur le 160)
- Mousse Haute Résilience (et feutre de renfort) sur les 2 faces
- Matelas comportant 5 zones de confort différenciées

## FINITIONS

- Coutil stretch Bambou
- 2 faces de couchage piquées sur fibres anallergiques de 225 g/m<sup>2</sup>
- Bande d'aération latérale tridimensionnelle
- 4 poignées

## ÉPAISSEUR

- 22 cm

## LE + PRODUIT

- Une grande indépendance de couchage grâce aux ressorts ensachés qui permettent un sommeil de meilleure qualité

## CONFORT



Ressorts ensachés



Mousse HR



Coutil bambou



Anti-acariens



Dim. spéciales



Conçu en France

**amiel**  
 LITERIE



FERMETÉ ET ROBUSTESSE

Mousse Haute Résilience

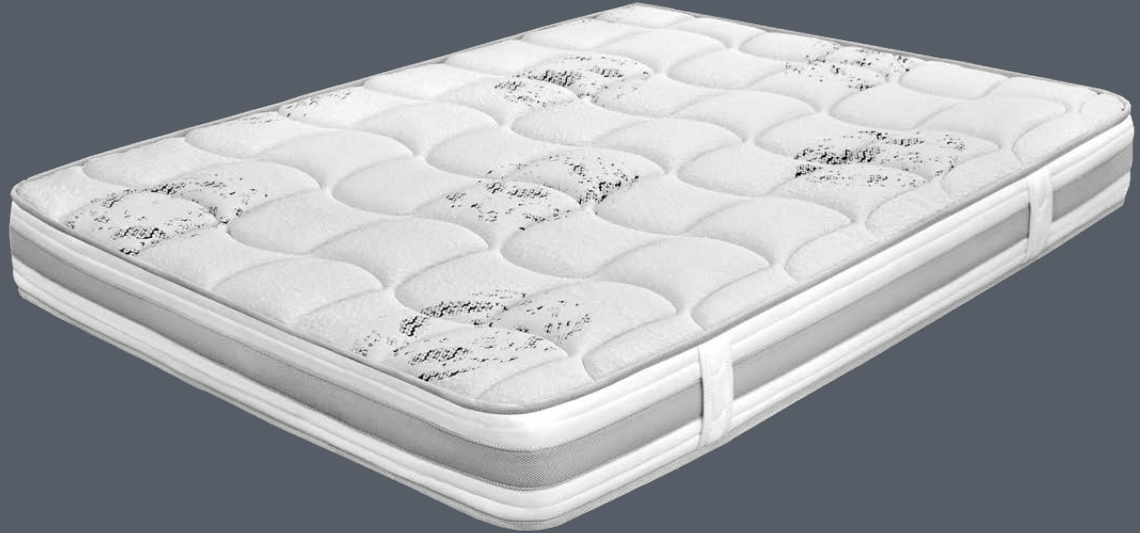

**5** ANS DE GARANTIE

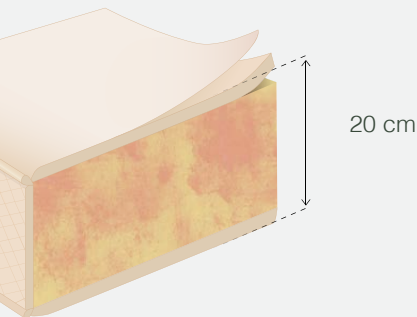

Convient parfaitement pour sommier électrique 5 plis en prenant l'option DUO (sans fermeture de jumelage)

## L'ESSENTIEL

Composé de mousse Lastilux qui renvoie le nombre de kilos qu'elle reçoit, ce matelas possède des capacités de récupération inégalables. Sa robustesse en fait également le produit idéal pour les personnes de forte corpulence.

## NOYAU

- Âme 15 cm mousse Haute Résilience Lastilux® d'une densité de 55 kg/m<sup>3</sup>

## FINITIONS

- Coutil tricot 100% polyester
- 2 faces de couchage anallergiques piquées sur fibres de 350g/m<sup>2</sup>
- Bande d'aération latérale tridimensionnelle
- 4 poignées

## ÉPAISSEUR

- 20 cm

## LE + PRODUIT

- Le produit est aussi disponible en version extra-ferme ou non-feu sur demande

## CONFORT





# AMBRE

Collection *Nature*

Mousse HR Soja & couil ioned-system

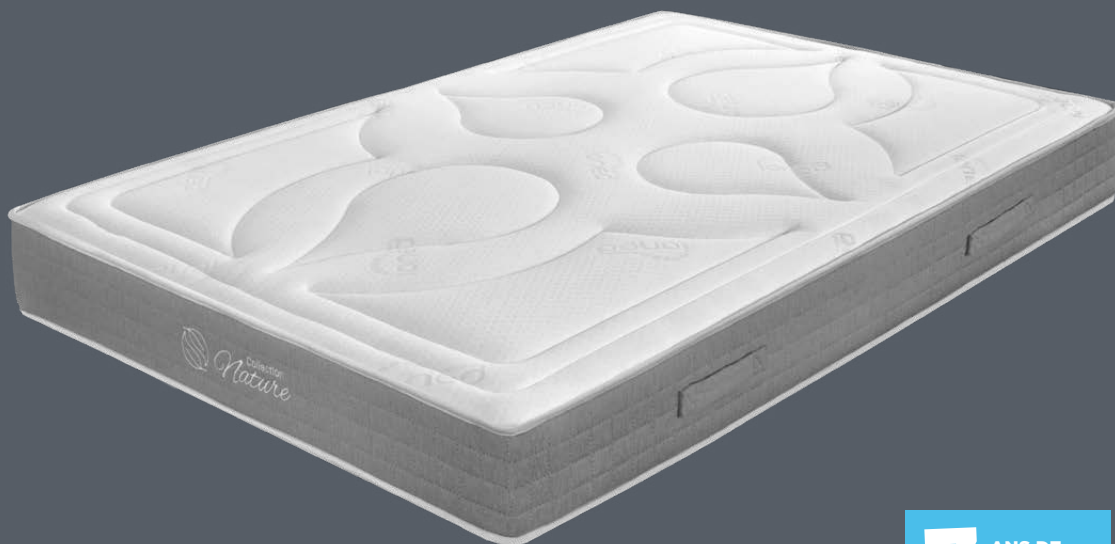
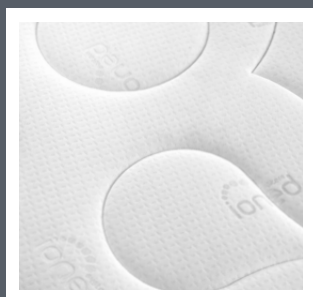
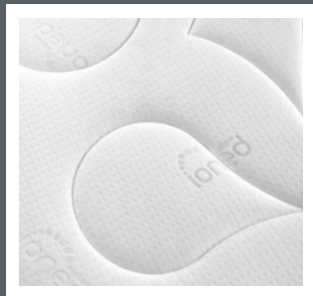

**7** ANS DE GARANTIE

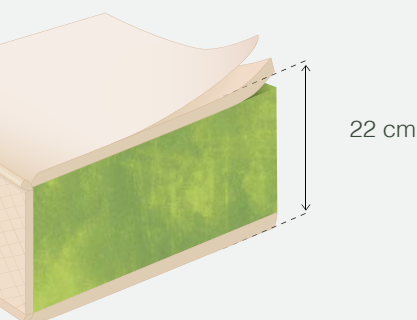

Mousse Soja



Ioned-system



Face été/hiver



Produits naturels

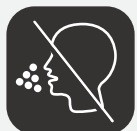

Anti-allergique



Conçu en France

## L'ESSENTIEL

*Tous les bienfaits de la nature réunis au cœur d'un matelas pour un sommeil de qualité exceptionnelle. Ressourcez-vous et (re)découvrez le bien-être grâce à l'exposition aux ions négatifs.*

## NOYAU

- Âme 19 cm mousse Haute Résilience Soja d'une densité de 45 kg/m<sup>3</sup>

## FINITIONS

- Couil ioned-system (traitement aux ions négatifs)
- Une face de couchage hiver garnie de laine
- Une face de couchage été garnie de coton
- 4 poignées

## ÉPAISSEUR

- 22 cm

## LE + PRODUIT

- Ce produit est idéal pour ceux qui souhaitent un matelas avec des matières naturelles dans un budget plus abordable que le latex naturel

## CONFORT



**amiel**  
LITERIE



# VALENCE

LE CONFORT ÉQUILIBRÉ AU QUOTIDIEN

Mousse Haute Résilience



**5** ANS DE GARANTIE

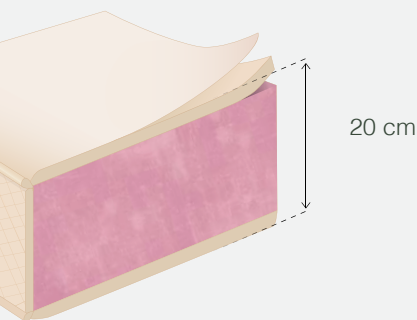

Convient parfaitement pour sommier électrique 5 plis en prenant l'option DUO (sans fermeture de jumelage)

## L'ESSENTIEL

*Ce matelas en mousse est idéal en couchage quotidien pour les adultes. Il permet d'avoir une literie de qualité tout en restant dans un budget raisonnable.*

## NOYAU

- 100% mousse Haute Résilience d'une densité de 37 kg/m<sup>3</sup>

## FINITIONS

- Coutil tricot 100% polyester
- 2 faces de couchage anallergiques piquées sur fibres de 350 g/m<sup>2</sup> et mousse 1,5mm
- Bandes d'aération latérale tridimensionnelle
- 4 poignées

## ÉPAISSEUR

- 20 cm

## LE + PRODUIT

- Le produit est aussi disponible en version non-feu sur demande

## CONFORT



Mousse HR



Dim. spéciales



Aération parfaite



Anti-acariens



Coutil stretch



Fab. Française

**amiel**  
L I T E R I E



# COMTESSE

UN ÉCRIN DE CONFORT

Mousse Haute Résilience

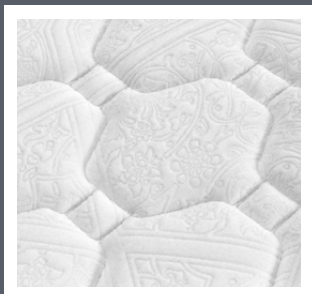

**5** ANS DE GARANTIE

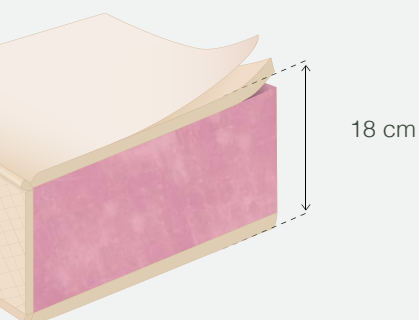

18 cm



Mousse HR



Dim. spéciales



Aération parfaite



Anti-acariens



Conçu en France

## L'ESSENTIEL

*Ce matelas en mousse moelleux et enveloppant offre un effet cocooning idéal pour ceux qui souhaitent un maximum de confort tout en restant dans un budget raisonnable.*

## NOYAU

- 100% mousse Haute Résilience d'une densité de 35 kg/m<sup>3</sup>

## FINITIONS

- Coutil blanc 100% polyester
- 2 faces de couchage piquées sur fibres anallergiques de 300 g/m<sup>2</sup>
- Bande d'aération latérale tridimensionnelle
- 4 poignées

## ÉPAISSEUR

- 18 cm

## LE + PRODUIT

- Un matelas moelleux pour toutes les personnes à la recherche de confort, il est plutôt adapté aux personnes de petit gabarit ou pour les adolescents
- Il est idéal pour les lits superposés et lits rabattables

## CONFORT



**amiel**  
 LITERIE



UN CONFORT MÉDIUM AU JUSTE PRIX !

Mousse Haute Résilience



**5** ANS DE GARANTIE

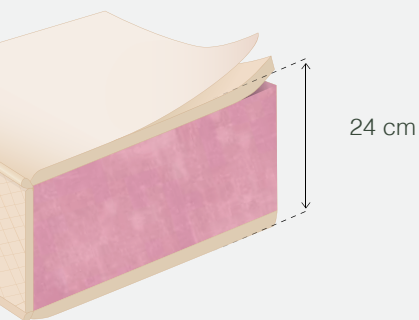

24 cm



## L'ESSENTIEL

*Un matelas en mousse HR au soutien médium et qui a fière allure ! C'est clairement notre meilleur rapport/qualité pour un matelas moyen de gamme !*

### NOYAU

- 100% mousse Haute Résilience d'une densité de 35 kg/m<sup>3</sup>

### FINITIONS

- Coutil stretch blanc 100% polyester
- 2 faces de couchage piquées sur fibres anallergiques de 300 g/m<sup>2</sup>
- Bandes latérales contrastées dans un tissu respirant

### ÉPAISSEUR

- 24 cm

### CONFORT



Mousse HR



Dim. spéciales



Réversible



Anti-acariens



Coutil stretch



Conçu en France

**amiel**  
LITERIE



# ANÉMONE

IDÉAL POUR LES SOMMIERS GIGOGNES

Mousse Polyuréthane



**5** ANS DE GARANTIE

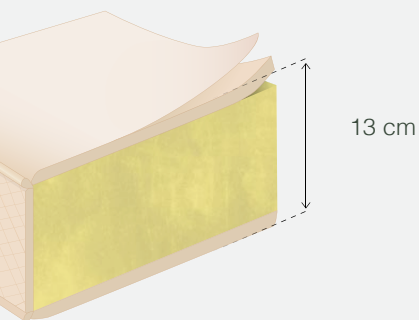

13 cm



## L'ESSENTIEL

*Un matelas idéal pour le couchage d'appoint, qui avec son épaisseur de 13 cm il s'adapte pour toutes les configurations de couchage !*

## NOYAU

- Âme 12,5 cm Polyuréthane d'une densité de 30 kg/m<sup>3</sup>

## FINITIONS

- Coutil 100% Polyester avec traitement Coolcare® permettant l'évacuation de la transpiration
- 2 faces de couchage anallergiques piquées sur mousse 5 mm
- Déhoussable (housse lavable à 30°C)

## ÉPAISSEUR

- 13 cm

## LE + PRODUIT

- Convient parfaitement pour le sommier inférieur gigogne
- Disponible jusqu'au 140 uniquement

## CONFORT



Moelleux

Médium

Ferme



Polyuréthane

Déhoussable

Dim. spéciales



Anti-acariens

Réversible

Fab. Française

  
**amiel**  
L I T E R I E





CONFORT MÉDIUM & COUTIL IGNIFUGÉ

Mousse Polyuréthane

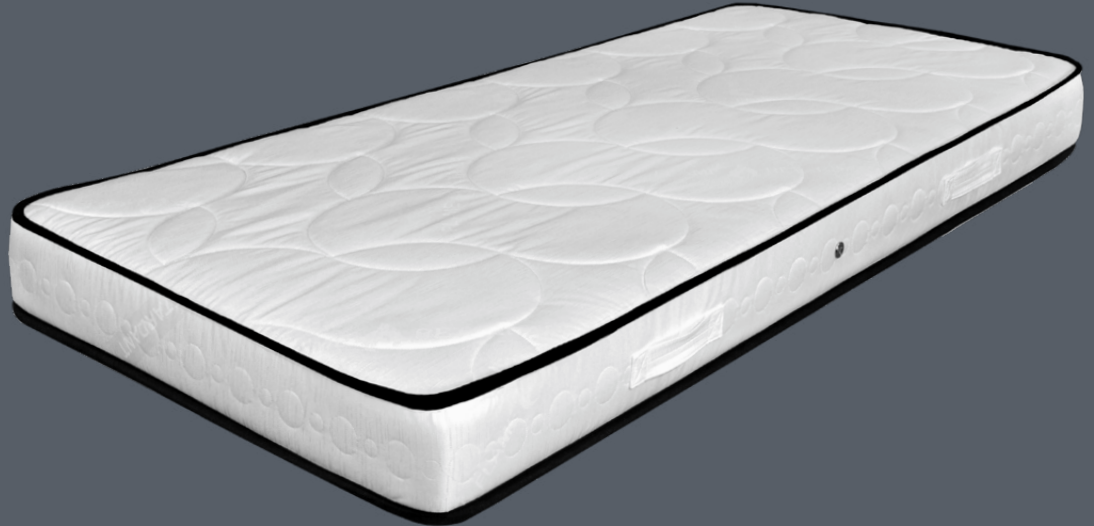

**5** ANS DE GARANTIE

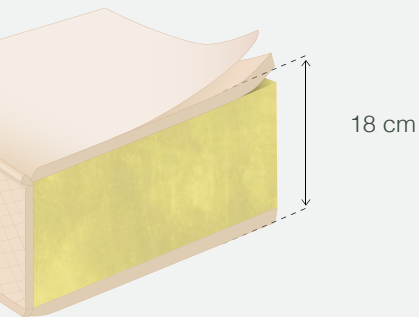

18 cm



## L'ESSENTIEL

*Un matelas classique incontournable en mousse Polyuréthane doté d'un coutil ignifugé.*

## NOYAU

- 100% mousse Polyuréthane d'une densité de 25 kg/m<sup>3</sup>

## FINITIONS

- Coutil 73% Polyester, 27% Polypropylène traitement non feu  
- 2 faces de couchage anallergiques piquées sur fibre de 300 g/m<sup>2</sup>

## ÉPAISSEUR

- 18 cm

## LE + PRODUIT

- Son coutil ignifugé qui permet de répondre à certaines demandes spécifiques  
- Uniquement jusqu'au 160/200

## CONFORT





IDÉAL EN COUCHAGE D'APPOINT

Mousse Polyuréthane

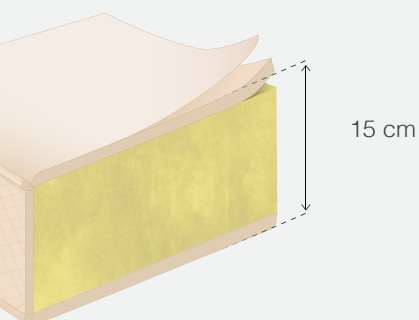
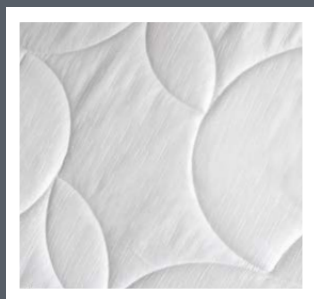

15 cm



Polyuréthane



Dim. spéciales



Réversible



Anti-acariens



Conçu en France



## L'ESSENTIEL

*Ce matelas au très bon rapport qualité/prix, est idéal pour un couchage occasionnel : dans une chambre d'amis ou un enfant par exemple !*

## NOYAU

- 100% mousse Polyuréthane d'une densité de 25 kg/m<sup>3</sup>

## FINITIONS

- Coutil 73% Polyester, 27% Polypropylène traitement non feu  
- 2 faces de couchage piquées sur fibres de 300 g/m<sup>2</sup>

## ÉPAISSEUR

- 15 cm

## LE + PRODUIT

- Idéal pour ceux qui souhaitent une literie d'appoint avec le meilleur rapport qualité/prix

## CONFORT





MATELAS 1<sup>er</sup> PRIX

Mousse Polyéther

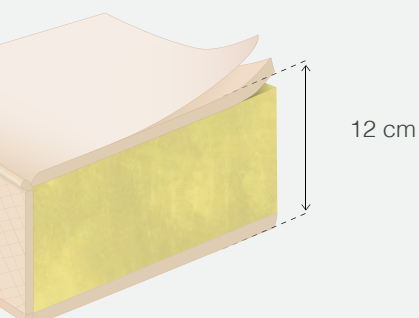

12 cm



Polyuréthane



Dim. spéciales



Réversible



Anti-acariens



Conçu en France

## L'ESSENTIEL

*L'incontournable matelas 1<sup>er</sup> prix idéal pour les enfants, ou éventuellement en dépannage.*

## NOYAU

- Âme 12 cm de mousse Polyéther d'une densité de 20 kg/m<sup>3</sup>

## FINITIONS

- Coutil tissu Damas 63% Polyester / 37% Polypropylène
- Une face de couchage piquée sur fibres anallergiques
- Une face de couchage tissu tendu

## ÉPAISSEUR

- 12 cm

## LE + PRODUIT

- Ce matelas est idéal pour les enfants ou en couchage d'appoint lorsque vous recevez des invité.e.s !

## CONFORT





# NON-FEU

MATELAS SPÉCIFIQUES COLLECTIVITÉS

Mousse Haute Résilience M4

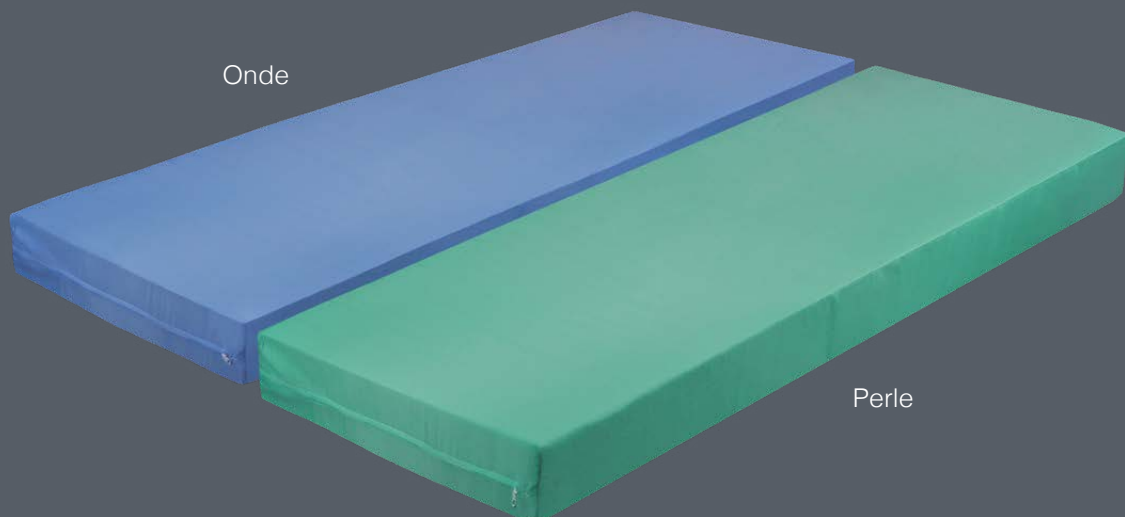
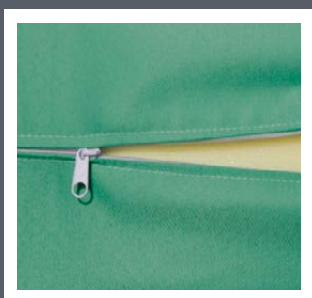
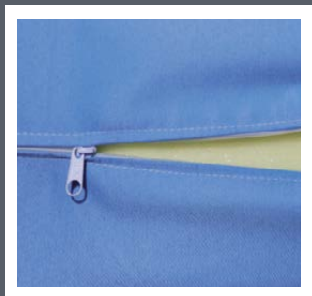

**5** ANS DE GARANTIE

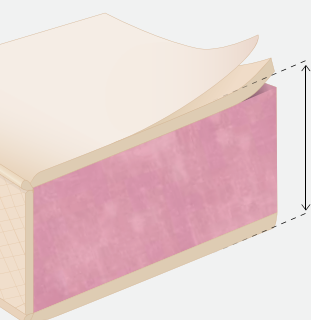

13 ou 15 cm



## L'ESSENTIEL

Ces matelas non-feux sont disponibles en deux versions : le modèle **Onde** non-feu lavable ou le modèle **Perle** lessivable et imperméable à l'eau et à l'air. Ces produits sont idéaux pour les collectivités.

## NOYAU

- Âme 100% mousse Haute Résilience d'une densité de 35 kg/m<sup>3</sup>
- Classement non feu M4

## FINITIONS MODÈLE ONDE

- Coutil Polyester non feu M1 anti acariens traité Sanitized™
- Déhoussable et lavable à 90°C

## FINITIONS MODÈLE PERLE

- Coutil enduit de Polyuréthane traité Biopruf™
- Imperméable à l'eau et perméable à l'air
- Déhoussable lavable à 90°C
- Désinfection possible à l'eau savonneuse ou à l'alcool dilué

## ÉPAISSEUR

- Les 2 références sont disponibles en 13 ou 15 cm
- D'autres épaisseurs sont disponibles sur commande

## CONFORT



Mousse HR



Anti-feu



Déhoussable



Dim. spéciales



Anti-acariens



Fab. Française

  
**amiel**  
L I T E R I E



Barcelone

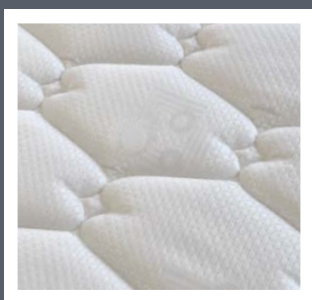

Toulouse

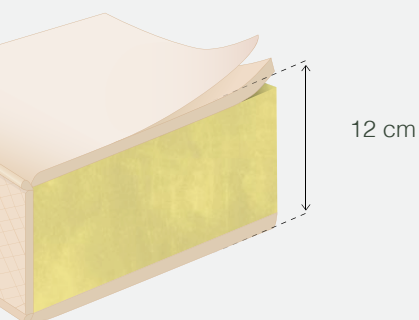

12 cm



### L'ESSENTIEL

Ces matelas sont idéaux pour le couchage des bébés et sont disponibles dans les dimensions suivantes : 60 cm x 120 cm / 60 cm x 140 cm / 70 cm x 140 cm.

### TOULOUSE

#### NOYAU

- Âme 100% mousse Polyuréthane d'une densité de 25 kg/m<sup>3</sup>

#### FINITIONS

- Coutil Jacquard traité Sanitized™  
- 2 faces de couchage piquées sur fibres anallergiques

#### ÉPAISSEUR

- 12 cm

### BARCELONE

#### NOYAU

- Âme 100% mousse Polyuréthane d'une densité de 20 kg/m<sup>3</sup>

#### FINITIONS

- Coutil Polyester non-feu, anti-acariens traité Sanitized™  
- Déhoussable et lavable à 90°C

#### ÉPAISSEUR

- 12 cm



Polyuréthane



Réversible



Anti-allergique



Dim. spéciales



Fab. Française



# ACCESSOIRES BÉBÉS



1



3

## 1 - Oreiller plan incliné

- Mousse 100% polyuréthane 20 kg/m<sup>3</sup>
- Épaisseur 8 cm
- Surélève le corps du bébé pendant son sommeil de 15°
- Enveloppe: 100% coton non-feu.
- Le plan est à placer entre le matelas et le drap-housse, au niveau de la tête du bébé
- Déhoussable et Housse lavable à 40°C

## 2 - Sommier bébé Mercure

- Sommier à lattes de 70 mm
- Hauteur 3 cm

## 3 - Drap housse bébé

- 2 en 1 : à la fois drap et protège-matelas imperméable
- Aéré et doux, ne tient pas chaud
- Lavable à 90°C
- Passe au sèche-linge
- Coloris blanc



# PIEDS



## Pour sommiers tapissiers, cadres coins ronds et extensibles

- n°6** - Pieds promo bois hauteur 15 cm Ø 50 mm clairs ou wengué
- n°10** - Pieds boules bois clairs hauteur 8 cm
- n°12** - Pieds rouleaux bois Clairs : 2 domes + 2 rouleaux
- n°13** - Pieds cylindriques bois hauteur 18 cm - Coloris : Clair, Merisier, Wengué, Laqué blanc ou Argent
- n°14** - Pieds cylindriques bois hauteur 25 cm - Coloris : Clair, Merisier, Wengué ou Laqué blanc
- n°15** - Pieds design inox brossé Ø 60 - hauteur 18 cm
- n°17** - Pieds design inox brossé carré 60mm de côté - hauteur 15 cm
- n°18** - Pieds Scandinave frêne clair - hauteur 20 cm
- PCBB** - Pieds carré bois patinés blanc 60mm de côté - hauteur 15 cm
- PCBN** - Pieds carré bois noir - 60 mm de côté - hauteur 15 cm
- PCBT** - Pieds carré bois taupe - 60 mm de côté - hauteur 15 cm
- PCR** - Pied central réglable bois - hauteur de 17 à 20 cm



## Pour sommier cadre Apollon hauteur 14 cm

**n°4 - n°5** - Pieds bois cylindriques vernis Clair - Merisier - h. 18 cm

## Pour cadres Coins Ronds et extensibles

- n°7** - Pied tube rond Ø 50 mm, hauteur 26 cm
- n°11** - Métal carré pour extensibles hauteur - 26 cm

## Pour sommier cadre Apollon hauteur 3 cm

- n°1** - Pieds tubes métalliques hauteur 22 cm
- n°2** - Pieds bois cylindriques - Merisier hauteur 22 cm
- n°3** - Pieds bois cylindriques - Clair hauteur 22 cm
- PCR** - Pieds central réglable. hauteur 21 à 23 cm



# SUR-MATELAS

UNE TOUCHE DE CONFORT SUPPLÉMENTAIRE

Sur-matelas amovible



1 - Morphée



2 - Mémo up

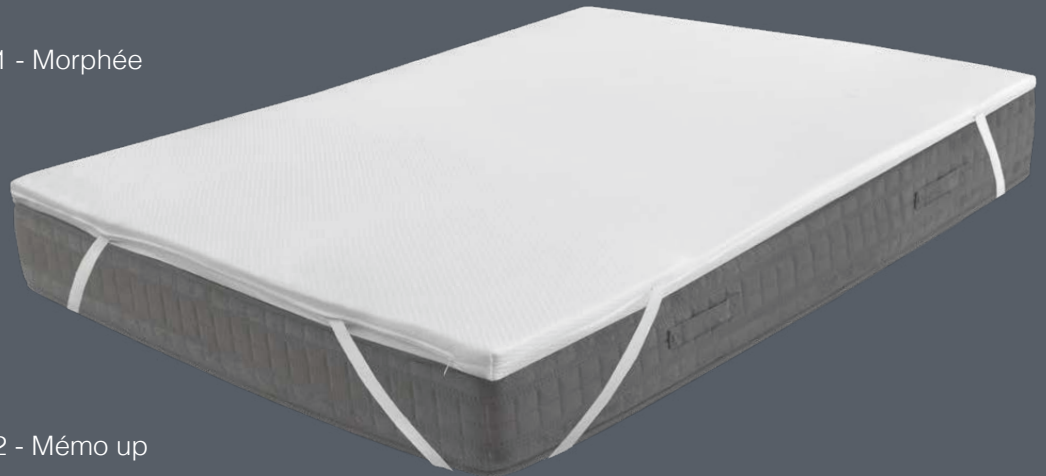

## L'ESSENTIEL

Un accessoire idéal pour tous ceux qui souhaitent ajouter une touche de confort à leur literie un peu trop ferme ou pour un effet cocooning en hiver.

### 1 - Morphée

- Âme 4 cm mousse viscoélastique thermoréactive 55 kg/m<sup>3</sup>
- Coutil piqué directement sur la mousse
- 4 élastiques de fixation



Viscoélastique



Morphologique



Anti-acarien



Conçu en France

### 2 - Mémo up

- Âme 6 cm mousse viscoélastique thermoréactive 55kg/m<sup>3</sup>
- Coutil tricot tendu déhoussable
- Housse lavable à 40°C
- 4 élastiques de fixation



Viscoélastique



Morphologique



Déhoussable



Lavable à 40°C



Anti-acariens



Fab. Française

## LE + PRODUIT

Les sur-matelas permettent de supprimer les points de pression et favorisent la micro-circulation sanguine. Ils peuvent par exemple être utilisés pour ceux qui ont un matelas trop ferme et qui ne souhaitent pas le changer.





# LIT PLIANT CLASSIQUE

POUR VOS AMIS PAS SI PROCHES !

Le couchage d'appoint

Housse de protection



Lit déplié



**2** ANS DE GARANTIE



## DÉTAILS



Polyuréthane



Anti-acariens

## L'ESSENTIEL

*Le lit pliant une place est idéal en lit d'appoint. Il permet un couchage supplémentaire de qualité pour recevoir à tout moment.*

## CARACTÉRISTIQUES

**Référence lit pliant simple LP :**

- Existe en 80 uniquement
- Sommier tube rond Ø 25 mm
- Matelas en mousse galonné 20 kg/m<sup>3</sup> épaisseur 10 cm

## LATTES

- 15 lattes hêtre multiplis de 53 x 8 mm rapprochées en zone lombaire

## ACCESSOIRES

- Housse de protection disponibles en 80 et 90 cm (vendues séparément)

## LE + PRODUIT

- Avec son faible encombrement il est très facile à ranger, il saura se faire discret dans votre intérieur

  
**amiel**  
L I T E R I E



# LIT PLIANT RENFORCÉ

POUR VOS AMIS DE PASSAGE

Le couchage d'appoint de qualité supérieure

Housse de protection



Lit déplié



**2** ANS DE GARANTIE

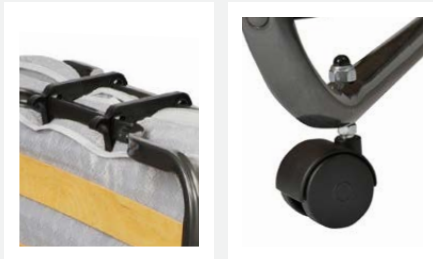

## DÉTAILS



Polyuréthane



Anti-acariens

## L'ESSENTIEL

*Le lit pliant une place est idéal en lit d'appoint. Il permet un couchage supplémentaire de qualité pour recevoir à tout moment.*

## CARACTÉRISTIQUES

**Référence lit pliant renforcé LPR :**

- Existe en deux dimensions 80 et 90
- Sommier tube carré à ouverture automatique
- Matelas piqué et galonné en mousse 30 kg/m<sup>3</sup> épaisseur 10 cm
- Couffin jaquard

## LATTES

- 15 lattes hêtre multiplis de 53 x 8 mm rapprochées en zone lombaire

## ACCESSOIRES

- Housse de protection disponible (vendue séparément)

## LE + PRODUIT

- Avec son faible encombrement il est très facile à ranger, il saura se faire discret dans votre intérieur
- Son matelas mousse d'une densité de 30kg/m<sup>3</sup> pour davantage de confort

  
**amiel**  
L I T E R I E



# LIT PLIANT COFFRE

LE COUCHAGE D'APPOINT DISCRET & DESIGN

Le couchage d'appoint discret



Coffre  
une fois plié

**2** ANS DE  
GARANTIE

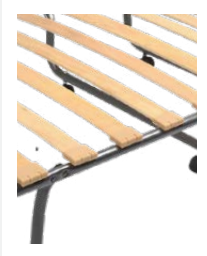

## DÉTAILS



Polyuréthane



Anti-acariens

## L'ESSENTIEL

*Discret ce lit pliant s'intègre parfaitement dans votre intérieur et vous permet d'avoir un couchage d'appoint toujours prêt pour recevoir.*

## CARACTÉRISTIQUES

**Référence lit pliant meuble :**

- Existe en 80 uniquement
- Sommier tube rond Ø 25
- Matelas en mousse galonné 20 kg/m<sup>3</sup> d'une épaisseur de 10 cm
- Meuble teinte chêne cendré
- 2 portes et 2 tiroirs fictifs avec poignées métallisées
- Dimensions 86 x 36 x 101,5 cm

## LATTES

- 15 lattes hêtre multiplis de 53 x 8 mm rapprochées en zone lombaire

## LE + PRODUIT

- Avec son design sobre et épuré il s'intègre facile dans toutes vos pièces, en restant accessible à tous moments. Avec ses roulettes intégrées il est très facile à déplacer

**amiel**  
L I T E R I E



## 1 - Drap-housse Delis Tencel

- Deux en un : à la fois drap et protège-matelas imperméable
- Aéré et doux, ne tient pas chaud
- Lavable à 90°C
- Passe au sèche-linge
- Ne fait pas de bruit
- Coloris en stock : blanc, écru, gris

Grâce à ses capacités d'absorption et de thermorégulation, il permet d'améliorer la qualité du sommeil. 2 en 1 il vous permet de n'utiliser qu'un seul textile pour protéger votre matelas et dormir dessus.

### De nombreux coloris sur commande

Plus d'une vingtaine de coloris disponibles (délai 4 semaines)

Voir nuancier page suivante et à l'adresse suivante :  
<http://amiel.fr/textile>

## 2 - Drap-housse Dormisette Eternel extensible

- 97% Coton + 3% d'élastane
- Bonnets jusqu'à 32 cm
- Lavable à 60°C
- Existe pour TPR en DUO (1 drap = 3 tailles)
- Couleurs en stock : blanc, lin, argent, macchiato

Ce drap housse en jersey offre un toucher unique et d'une douceur incomparable. Avec cette matière novatrice fini la corvée de repassage, il s'adapte à plusieurs tailles et épaisseurs de matelas sans faire de plis.

Pour compléter votre parure les taies d'oreillers sont disponibles en deux dimensions : 40 x 60 et 50 x 70 Attention pour les coloris sur commande les taies assorties ne sont pas toujours disponibles.

### De nombreux coloris sur commande

Plus d'une vingtaine de coloris disponibles (délai 4 semaines)

Voir nuancier page suivante et à l'adresse suivante :  
<http://amiel.fr/textile>

**delis®**

Drap-house Delis Tencel  
*Coloris disponibles*



**DORMISETTE**

Drap-house Dormisette Eternel  
*Coloris disponibles*

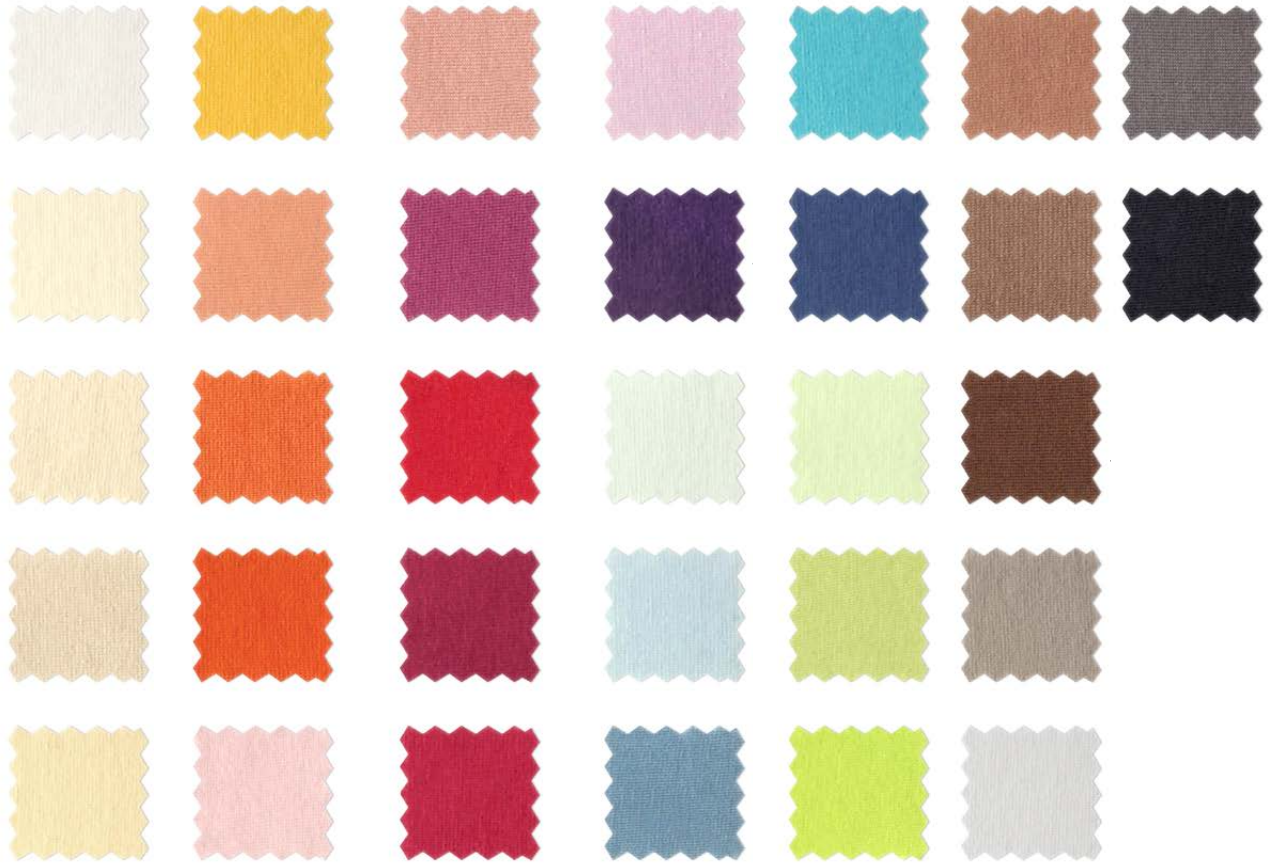



# PROTECTION LITERIE



## 1 - Protège-matelas

- Molleton 100% coton de 220 g/m<sup>2</sup>
- Forme drap-housse, bonnets de 28 cm
- Lavable à 90°C
- Existe pour sommier électrique en version DUO.

## 2 - Protège-matelas imperméable

- Dessus en Molleton 100% coton et face inférieure en film respirant en polyuréthane
- Forme drap-housse, bonnets de 28 cm
- Lavable à 90°C
- Garantie 2 ans
- Existe pour sommier électrique en version DUO

## 3 - Isolateur de sommier

Protection à placer entre le sommier et le matelas pour éviter le glissement du matelas

- Dessus non-tissé, aiguilleté 100% polyester de 450 g/m<sup>2</sup>
- Dessous 1000 points latex
- Lavable à la main

## 4 - Housse complète (rénove-matelas)

- 60% coton + 40% polyester
- Pour matelas jusqu'à 18 cm de hauteur
- Ouverture par fermeture éclair sur 3 côtés
- Lavable à 60°C
- Traitement Actigard : anti-acariens et microbiens



# HOUSSE ANTI-PUNAISES

IDÉAL POUR LES COLLECTIVITÉS OU HÔTELS

Housse anti-punaises & anti-insectes

Fermeture totalement hermétique grâce à un velcro qui assure l'herméticité de la housse



Fermeture à glissière imperméable recouverte de plastique. Les punaises traversent les fermetures classiques, pas cette fermeture à glissière



## L'ESSENTIEL

Conçues pour être imperméables aux punaises de lit, les housses de protection protègent le matelas en empêchant les insectes d'y entrer ou d'en sortir. Entièrement étanches, ces housses éliminent tout ce qui peut être un point d'infiltration pour les punaises et les larves grâce à la fermeture à glissière dont elles sont équipées.

## CARACTÉRISTIQUES

- Tissu stretch au toucher agréable qui s'adapte parfaitement au matelas et laisse respirer le matelas
- Housse hermétique fabriquée avec un tissu et zip imperméable
- Fermeture à glissière en L pour faciliter la mise en place
- Housse testée en laboratoire

## COMPOSITION

- Tissu Stretch Polyester 100% de 220g + PU (Polyuréthane) de 25 g/m<sup>2</sup> (poids total 245g)

## LE + PRODUIT

- 3 dimensions disponibles : 90 x 190 cm / 140 x 190 cm / 160 x 200 cm (Hauteur maximale du matelas : 24 cm) Autres dimensions ou autres hauteurs de housses pour matelas plus épais disponibles sur commande
- Ces housses emprisonnent les punaises, leurs larves et leurs œufs qui, sans aucune ressource, meurent en l'espace de quelques jours
- Aussi efficace contre les acariens et tout autre insecte
- Pas de traitement chimique potentiellement nocif pour la santé
- Utilisable de manière préventive ou lorsque les punaises sont déjà présentes



Tissu stretch



Aération parfaite



Déhoussable



Anti-allergique



Lavable à 60°C



Anti-punaises et acariens

  
**amiel**  
L I T E R I E



# OREILLERS & COUETTE



## 1 - Oreiller Anti-Acariens Amiel (AA)

- Rembourrage 100% fibres creuses conjuguées siliconées
- Housse 30% coton
- 70 % polyester anallergique Lavable à 90°C
- Disponible en 60 x 60 / 45 x 70

## Traversin anti-acariens Amiel plat (2) ou rond (3)

- Rembourrage 100% fibres creuses conjuguées siliconées
- Housse 30% coton
- 70% polyester anallergique Lavable à 90°C
- Disponible en Traversin : 90 / 120 / 140 / 160

## 4 - Oreiller/ Traversin PLUMES NATURE

- 100 % Plumes d'oies et de canards (10% de duvet et 90% plumettes).
- Housse 100% coton blanc anti-acariens traité Téflon™ anti-tâche lavable à 60°C
- Disponible en Traversin : 90 / 120 / 140 / 160
- Oreiller disponible en 60 x 60 / 45 x 70

## 5 - Couette blanche CONFORT

- Garnissage 100% fibres creuses siliconées 400 g/m<sup>2</sup>
- Lavable à 40°C
- Enveloppe en microfibre

**amiel**  
LITERIE





# OREILLERS



1 - Alizé



2 - Jade

Mousse  
perforée



## L'ESSENTIEL

Deux oreillers en mousse à mémoire perforée qui s'adaptent parfaitement à toutes les morphologies.

### 1 - OREILLER ALIZÉ

- Mousse viscoélastique perforée à cellules ouvertes permettant une circulation de l'air au sein de l'oreiller
- Fabriqué avec des matériaux de dernière génération pour une hygiène maximale
- Coutil Aloe-Vera anti-stress qui favorise un sommeil de meilleure qualité
- Bandes latérales en Aéroflex 3D pour une ventilation optimale
- Réduction de la pression en s'adaptant à la position pour fournir un soutien maximal
- Contribue à réduire la douleur et la raideur du cou dues à de mauvaises postures
- Amélioration de la circulation sanguine
- Dimensions de l'oreiller : 40 x 60 cm
- Également disponible en traversin : 90, 140 et 160

### 2 - OREILLER JADE

- Mousse viscoélastique Soja Nature perforée à cellules ouvertes permettant la circulation de l'air au sein de l'oreiller
- Fabriqué avec des matériaux de dernière génération pour une hygiène maximale
- Coutil naturel en viscose de Bambou
- Bandes latérales en Aéroflex 3D pour une ventilation optimale
- Réduction de la pression en s'adaptant à la position pour fournir un soutien maximal
- Contribue à réduire la douleur et la raideur du cou dues à de mauvaises postures
- Améliore la circulation sanguine
- Dimensions de l'oreiller : 40 x 60 cm
- Également disponible en traversin : 90, 140 et 160

**amiel**  
LITERIE



**natoma**

INNOVATION BY NATURE

# Qualité & **artisanat**



## **Parce que le futur et l'innovation peuvent aussi se conjuguer au naturel**

Ce qui nous anime chez Natoma, c'est le plaisir du travail bien fait. La passion de l'artisan qui va recréer à la main quelque chose d'unique. Transmettre nos valeurs à travers des gestes minutieux et un souci du détail.

Nous aimons les choses bien faites, nous inspirer de la nature et sélectionner des matériaux écologiques, et durables.

La nature a beaucoup à nous apprendre, nous gardons le meilleur de celle-ci pour dessiner nos produits.

Un confort naturel, un confort exigeant, c'est ça, Natoma !



# Qualité & artisanat



## Crin de cheval

Écologique, très résistant et durable, le crin de cheval est naturellement anti-bactérien et anti-acariens. La ventilation au naturel.



## Coton

Frais au contact de la peau, très respirant, un matelas contenant du coton va posséder une grande capacité à réguler l'humidité.



## Cachemire

Laine noble par excellence, la laine de la chèvre «kasmir» de l'Himalaya est très douce et légère. Elle retient l'humidité et régule la température corporelle pendant le sommeil.



## Latex naturel

Obtenu à partir de la sève extraite de l'arbre Hévée, c'est un matériau 100% naturel qui s'adapte à la forme au poids et à la taille du corps de chacun et supprime les points de pression.



## Soie

C'est la fibre naturelle la plus fine et flexible. Naturellement hypoallergénique et antistatique elle offre une agréable sensation de confort.



## Viscose naturelle

Produite à partir de cellulose de bois ou de coton elle agit comme une seconde peau en régulant la température et maintenant l'équilibre hydrique du corps.



## Laine

Avec son confort douillet, elle offre un accueil moelleux et présente des propriétés climatiques incomparables pour un sommeil de meilleure qualité.



## Ressorts ensachés

Emballés dans des sachets individuels ils permettent la meilleure indépendance de couchage, l'adaptation à toutes les morphologies et une aération continue du matelas.

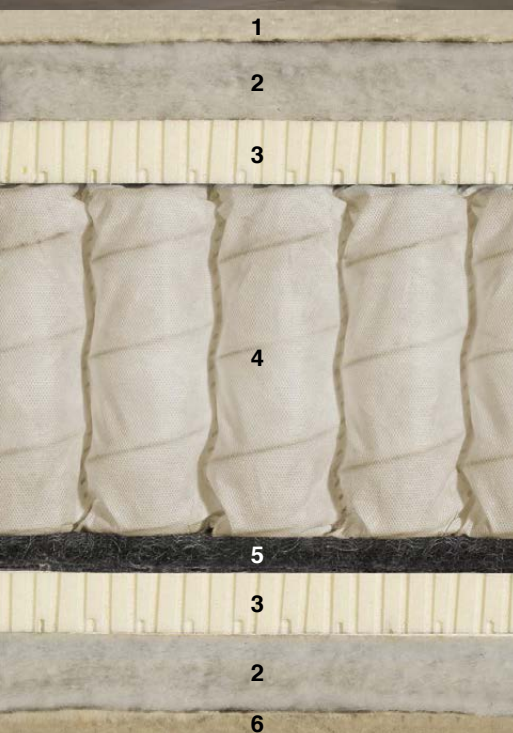
**7** ANS DE GARANTIE

## L'essentiel

Fruit de notre expérience dans la fabrication de matelas traditionnel, le matelas Héritage est entièrement fabriqué de manière artisanale. Il est cousu main par les mains expertes de nos artisans !

### COMPOSITION

#### NOYAU

- 1 - Fibres naturelles de coton et soie de 150 g/m<sup>2</sup>
- 2 - Couche 100% laine de 850 g/m<sup>2</sup> avec un traitement anti-allergique.
- 3 - Couche de Latex naturel 80 kg/m<sup>3</sup> multi alvéolé de 30mm d'épaisseur.
- 4 - Ressorts ensachés individuellement : 500 ressorts par m<sup>2</sup>.
- 5 - Feutre de crin de cheval de 700 g/m<sup>2</sup> fixé avec du latex.
- 6 - Laine cachemire de 100g<sup>2</sup>

#### FINITION

Coutil 100% viscose naturelle

#### ÉPAISSEUR

- 29 cm

#### LE + PRODUIT

- LE matelas par excellence : 100% confort, 100% luxe.

#### CONFORT



Moelleux

Médium

Ferme



**natoma**

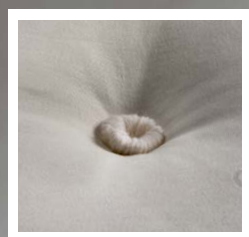

**7** ANS DE GARANTIE



## L'essentiel

Fabriqué de façon artisanale et capitonné à la main le matelas Tradition allie ressorts et matériaux naturels : l'association parfaite pour combiner nature et confort.

### COMPOSITION

#### NOYAU

- 1 - Fibres naturelles de coton et soie de 150 g/m<sup>2</sup>
- 2 - Couche 100% laine de 350 g/m<sup>2</sup> avec un traitement anti-allergique.
- 3 - Couche de Latex naturel 80 kg/m<sup>3</sup> de 45 mm d'épaisseur.
- 4 - Ressorts ensachés individuellement : 500 ressorts par m<sup>2</sup>.
- 5 - Laine cachemire de 100g/m<sup>2</sup>

#### FINITION

Coutil 100% viscose naturelle

#### ÉPAISSEUR

- 26 cm

#### LE + PRODUIT

- La combinaison d'un matelas à ressorts et de matériaux naturels : aération et confort tout en un !

#### CONFORT



Moelleux

Médium

Ferme



**natoma**

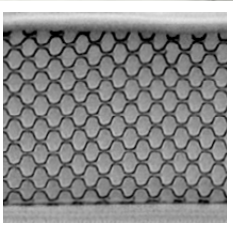

**7** ANS DE GARANTIE



## L'essentiel

Un matelas naturel associant latex et latex Talalay® pour un confort exceptionnel. Laissez-vous emporter par cette sensation d'apaisement unique grâce au latex Talalay® qui supprime tous les points de pression et permet une détente musculaire totale.

### COMPOSITION

#### NOYAU

- 1 - Couche de 4 cm de latex naturel Talalay®
- 2 - Couche de 18 cm de latex naturel

#### FINITIONS

- Coutil 100% polyester certifié Oeko-Tex Confiance Textile Standard 100
- Déhoussable et doté de 4 poignées

#### ÉPAISSEUR

- 27 cm

#### LE + PRODUIT

- Un matériau novateur qui ne génère aucun point de pression et s'adapte à toutes les morphologies en permettant une circulation de l'air optimale pour un matelas sain et qui dissipe toutes les tensions musculaires.

#### CONFORT

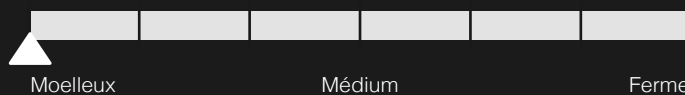



## Symbiose

### NOYAU

- 1 - Fibres naturelles de coton et soie 150g/m<sup>2</sup>
- 2 - Couche de latex naturel alvéolé de 2 cm
- 3 - Micro ressorts ensachés individuellement : 2800 ressorts par m<sup>2</sup>
- 4 - Laine cachemire de 100g/m<sup>2</sup>

### FINITIONS

Coutil composé à 100% de viscose naturelle

### ÉPAISSEUR

- 10 cm

### LE + PRODUIT

Redonnez du confort à votre matelas en supprimant les points de pression.

**7** ANS DE GARANTIE

## Osmose

### NOYAU

- 1 - Fibres naturelles de coton et soie 150g/m<sup>2</sup>
- 2 - Couche de latex naturel alvéolé de 6 cm

### FINITIONS

Coutil composé à 100% de viscose naturelle

### ÉPAISSEUR

- 10 cm

### LE + PRODUIT

Redonnez du confort à votre matelas et dormez sur des matériaux 100% naturels.

**7** ANS DE GARANTIE

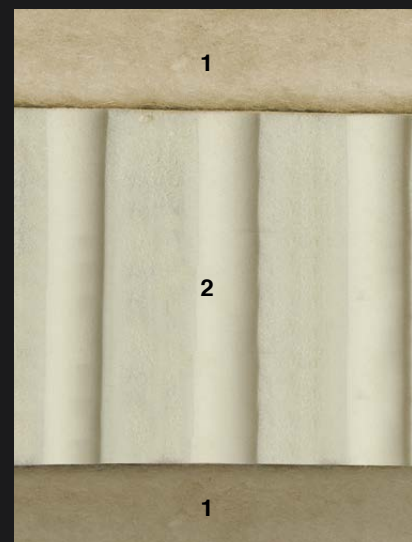
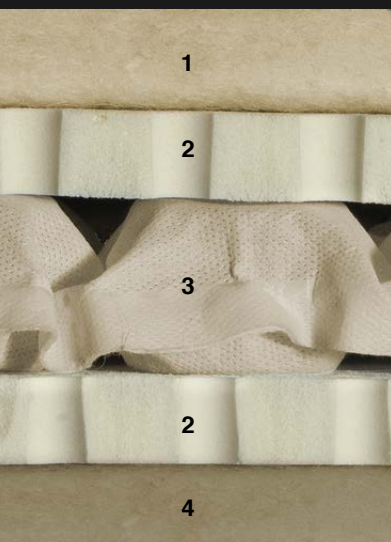



## Cheverny

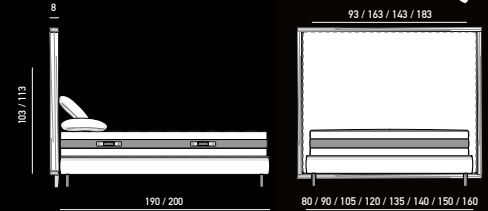

- Structure bois aggloméré recouverte de mousse
- 2 coloris disponibles pour le bois : Chêne clair ou Noyer
- Système de fixation murale de série
- Renfort en bois à l'avant pour adaptation de glissières
- Tissu et coloris au choix
  - Épaisseur 8 cm
  - Hauteur : 115 cm

**5** ANS DE GARANTIE

## Chaumont

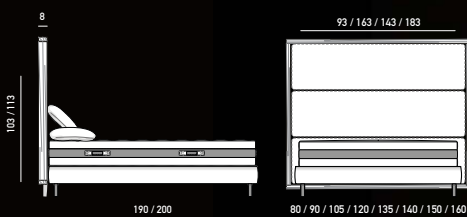

- Structure bois aggloméré recouverte de mousse
- 2 coloris disponibles pour le bois : Chêne clair ou Noyer
- Système de fixation murale de série
- Renfort en bois à l'avant pour adaptation de glissières
- Tissu et coloris au choix
- Épaisseur 8 cm
- Hauteur : 115 cm

**5** ANS DE GARANTIE



## Chenonceau

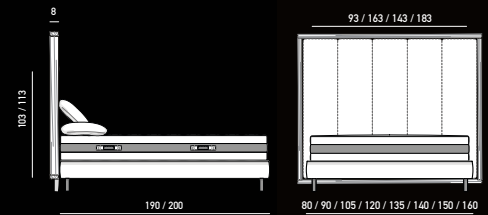

- Structure bois aggloméré recouverte de mousse
- 2 coloris disponibles pour le bois : Chêne clair ou Noyer
- Système de fixation murale de série
- Renfort en bois à l'avant pour adaptation de glissières
- Tissu et coloris au choix
  - Épaisseur 8 cm
  - Hauteur : 115 cm

**5** ANS DE GARANTIE

## Chambort

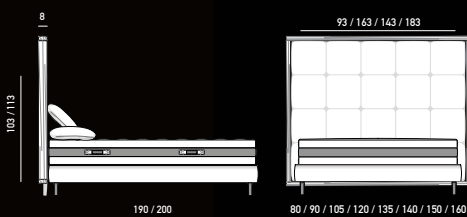

- Structure bois aggloméré recouverte de mousse
- 2 coloris disponibles pour le bois : Chêne clair ou Noyer
- Système de fixation murale de série
- Renfort en bois à l'avant pour adaptation de glissières
- Tissu et coloris au choix
- Épaisseur 8 cm
- Hauteur : 115 cm

**5** ANS DE GARANTIE





## Villandry

- Structure bois disponible en finition Chêne clair ou noyer
- Tiroir tapissé de tissu au choix et pouvant être assorti à la tête de lit
- Piètement en métal noir
- Dimensions L50 x H50 x P37 cm



## Vendôme

- Structure bois disponible en finition Chêne clair ou noyer
- Piètement en métal noir
- Dimensions L50 x H50 x P37 cm



## Villandry

- Assise tapissée de tissu au choix et pouvant être assorti à la tête de lit et/ou aux chevets
- Piètement en métal noir
- Dimensions L110 x H39 x P37 cm

dreamy

# La solution Corner dreamy

## Pourquoi implanter un corner (espace de vente) Dreamy dans votre boutique ?

### Gagnant/gagnant

Avec le Corner dreamy tout le monde y gagne ! Nous y gagnons, et vous aussi !

### Un site internet de qualité pour vous envoyer des clients !

- Notre site internet dégage une image qualitative et sérieuse et vous assure une visibilité, plus besoin de gérer vous même la mise en place d'un couteux site de vente en ligne, il est déjà fait !
- De plus votre boutique sera mise en avant sur une page dédiée, plus qu'un simple texte, c'est une vraie mise en avant de votre espace de vente que nous réaliserons.

### Un questionnaire de 7 questions unique en son genre !

- Le questionnaire spécifique de dreamy, permet d'orienter votre client vers le matelas possédant le confort et les caractéristiques qui lui conviennent le mieux, ainsi vous gagnez un temps précieux, le client vient au magasin avec les idées claires, il a les prix en tête et sait déjà ce qu'il veut ! Et pour la suite, c'est à vous de jouer : à aucun moment vous n'êtes forcés de vendre nos produits uniquement, si vous souhaitez lui vendre des accessoires supplémentaires ou même d'autres produits c'est votre droit !

The image displays a mobile application interface for a mattress questionnaire. It consists of several overlapping screens:

- Screen 1 (Left):** Titled "Mon Poids et ma taille" (My weight and height). It features two horizontal sliders. The top slider for weight ranges from 40 kg to 100 kg+, with a green dot at 64 kg. The bottom slider for height ranges from 1,20 m to 2,00 m+, with a green dot at 1,70 m. A green "Continuer" button with a right arrow is at the bottom.
- Screen 2 (Center):** Titled "Prêt ? c'est parti !" (Ready? Let's go!). It includes a hand icon and the text "Bienvenue ! On va vous aider à choisir votre matelas". Below is a question: "La plupart du temps vous allez dormir seul ?" (Most of the time you will sleep alone?). There are two large white buttons: "Oui" (Yes) and "Non" (No).
- Screen 3 (Right):** Shows a question: "Je sors parfois une jambe du lit" (I sometimes stick my leg out of the bed). Below it are two buttons: "Rarement" (Rarely) and "Souvent" (Often). To the right, a "Pourquoi cette question ?" (Why this question?) section explains that certain materials are more sensitive to heat and that springs are better for heat dissipation.

# Le Georgette

Le + ferme de la bande

Fabriqué en UE  
(España)



## Caractéristiques

Matelas en Viscogel + Latex + mousse HR

- Matelas entièrement déhoussable et lavable
- Housse traitée anti-acariens
- Housse changeable si besoin
- Hauteur : 26 cm

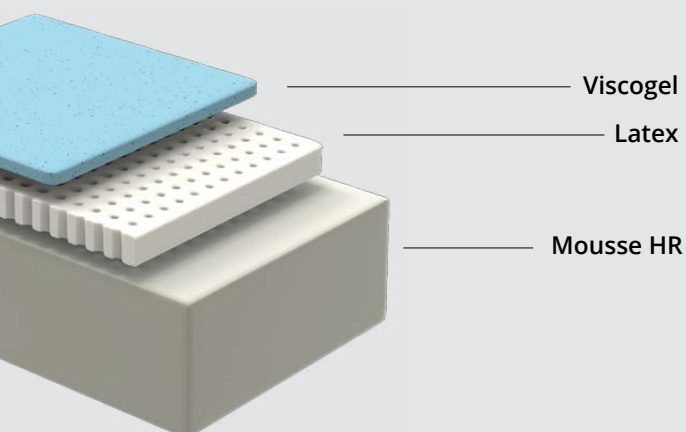

Viscogel



Latex



Mousse  
Haute-résilience



Entièrement  
déhoussable

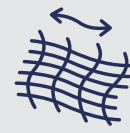

Coutil Stretch  
& respirant



Traité  
anti-acariens



Ferme

Médium

Moelleux

# Le Louisette

Le + équilibré des 3 !



Fabriqué en UE  
(España)



Mousse  
Viscographène



Mousse  
Haute-résilience



Morphologique  
et enveloppant



Entièrement  
déhoussable

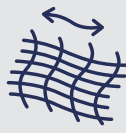

Coutil Stretch  
& respirant



Traité  
anti-acariens



## Caractéristiques

Matelas en Mousse Viscographène + mousse HR

- Matelas entièrement déhoussable et lavable
- Housse traitée anti-acariens
- Housse changeable si besoin
- Hauteur : 26 cm

Viscographène

Mousse HR

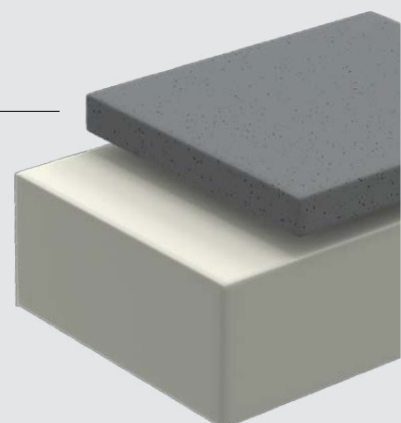

# Le Jeanette

Le + ferme de la bande

Fabriqué en UE  
(España)



## Caractéristiques

Matelas en Mousse aux extraits de mauve + HR Soja

- Matelas entièrement déhoussable et lavable
- Housse traitée anti-acariens
- Housse changeable si besoin
- Hauteur : 26 cm

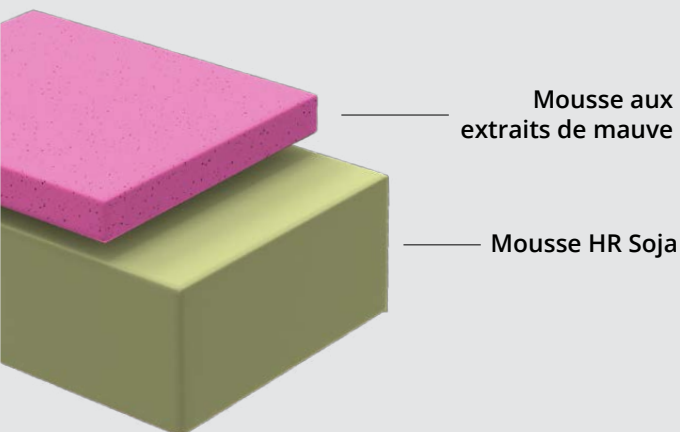

Mousse à la mauve



Mousse HR Soja



Morphologique et enveloppant



Entièrement déhoussable



Coutil Stretch & respirant



Traité anti-acariens

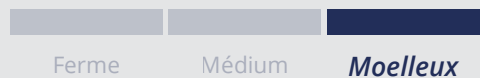





Fabriqué en UE  
(España)

# Le André

Le sommier ultra simple à monter  
Le + beau et le + fort c'est André !



## Caractéristiques

Confectionné avec des éléments en bois solide, le sommier a été rigoureusement testé pour être résistant dans le temps et supporter des années de sommeil il se présente dans un emballage compact et peut être monté facilement en quelques minutes (avec une simple clef allen).

Il peut également se démonter rapidement pour un déménagement ou bien un changement de chambre !

Système de lattes déroulables et emboitables pour une fixation parfaite entre la base et le support  
Lattes emballées dans un tissu "3D" pour une meilleure ventilation

Distance de 5 cm entre chaque latte, un espace parfait pour un support optimal.



Très robuste  
et durable



Démontable  
à l'infini !



Montage très  
rapide

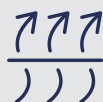

Très bonne  
ventilation



Fabriqué  
en Espagne

# Montage

Très simple à monter, il sera le meilleur ami de vos déménagements !



En 4 étapes



En seulement quelques min.



À l'aide d'une clef allen (fournie)

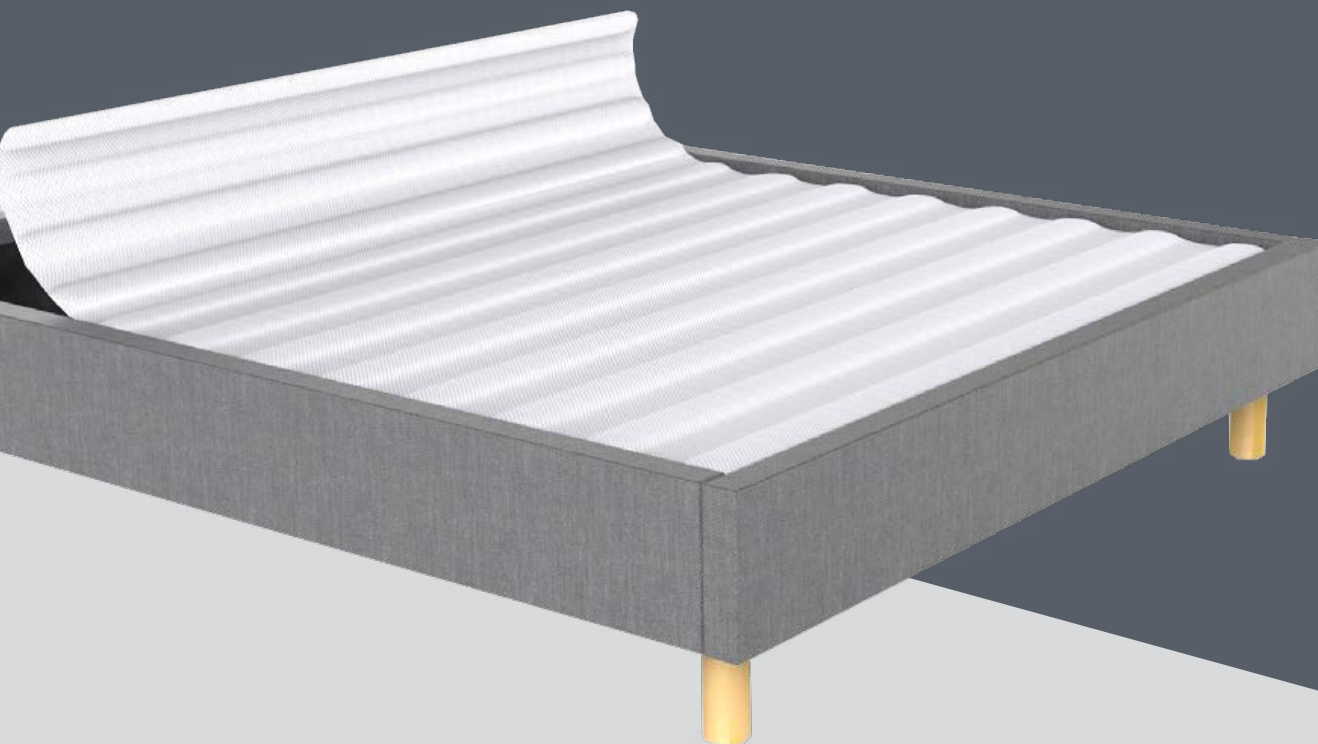

Déballer le contenu



Visser les 4 panneaux latéraux entre eux grâce aux vis et à la clef allen !



Vissez les pieds !



Dépliez le système de lattes et... voilà !  
C'est fini !

# Les têtes de lit

---

En complément du sommier, dreamy propose aussi 3 têtes de lits : Georges la lisse, Luis la capitonnée et Jean la rayée !

## Georges

Une tête de lit lisse, simple, mais efficace !



## Louis

Une tête de lit capitonnée, classique et indémodable !

## Jean

Une tête de lit rayée  
Pour un côté graphico-minimaliste !





## Le Georgette

Le + ferme de la bande !

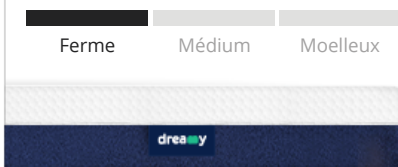

## Le Louissette

Le + équilibré des 3

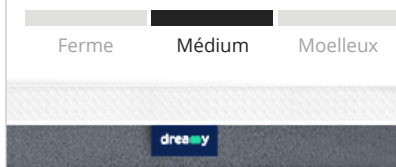

## Le Jeanette

Le mou de l'équipe

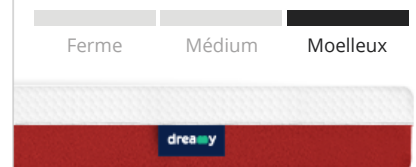

**Découvrez le matelas de vos rêves**



Passez le test sur notre site :  
[www.dreamy.cc/test](http://www.dreamy.cc/test)

**Alors ? quel est le vôtre ?**

Découvrez-en plus sur la plus toulousaine des startups  
[www.dreamy.cc](http://www.dreamy.cc)

Made in Toulouse with ❤️



dreamy

# dreamy

[www.dreamy.cc](http://www.dreamy.cc)







Fabricant de rêves  
& de literie



05.61.48.61.07



[www.amiel.fr](http://www.amiel.fr)



[contact@amiel.fr](mailto:contact@amiel.fr)

## RETROUVEZ NOTRE CATALOGUE MIS À JOUR RÉGULIÈREMENT !

*Scannez le QR CODE suivant :*



*Ou, rendez-vous à l'adresse suivante :  
<http://amiel.fr/catalogue>*